

# ETE



Termorestringenti

## CATALOGO

Edizione 2021

Sito web: [www.etesnc.com](http://www.etesnc.com)  
e-mail: [info@etesnc.com](mailto:info@etesnc.com)

**ETE snc** opera da oltre 25 anni nel settore della fornitura di materiali e attrezzature per l'impiantistica elettrica e telefonica.

In particolare si è specializzata in due grandi categorie di prodotto:

- Le scale portatili professionali in vetroresina e in alluminio, di qualsiasi modello e tipologia.

- I materiali termorestringenti professionali per l'impiantistica elettrica e telefonica nelle diverse tipologie esistenti sul mercato.

Negli ultimi anni ETE ha puntato sempre più sull'aggiornamento e l'ampliamento della gamma dei prodotti a catalogo, nell'ottica di un continuo miglioramento del servizio, che da sempre è fortemente orientato alle esigenze della qualificata clientela di imprese e professionisti che costituiscono il vero e proprio patrimonio aziendale.

Così, ai termorestringenti ed alle scale, si sono affiancati nuove famiglie di prodotti come la fibra ottica, i connettori elettrici e telefonici ed i corredi di giunzione, le attrezzature per il cablaggio, varia utensileria per l'impiantistica, i ponteggi e le scale speciali per i macchinari da cantiere, i carrelli, ecc.

Questo **catalogo generale 2021**, costituito dai vari depliant di **famiglie prodotto**, rappresenta quindi una ampia panoramica sulle attrezzature ed i materiali di nostra fornitura. All'interno delle famiglie prodotto sono disponibili anche dettagliate **schede prodotto** per l'approfondimento di tutti gli aspetti tecnici necessari alla miglior scelta.

Dall'anno 2006 inoltre è attivo il proprio sito web **www.etesnc.com** dove oltre alla visione di tutti i prodotti, esiste la possibilità di scaricare il file in formato PDF sia per i depliant del catalogo generale che le singole schede prodotto e di richiedere informazioni su qualsiasi prodotto.

Per qualsiasi esigenza tecnica o semplicemente per richiedere informazioni, eventualmente anche per prodotti non illustrati nel catalogo generale, non esitate a contattarci.

Grazie fin d'ora per la preferenza accordataci.

Restiamo come sempre a Vostra disposizione.

**E.T.E DI BIZZOCCHI DAVIDE & C. SNC**

Via Primo Brighi, 150 - 47522 CESENA (FC) - Italia - Tel. ++39 0547 347318 -Fax 0547 347393

Registro Imprese di FC - C.F. - P.IVA IT 02074590403 - R.E.A. n. 238794

Sito web: [www.etesnc.com](http://www.etesnc.com) - e-mail: [info@etesnc.com](mailto:info@etesnc.com)

Per i prodotti del presente catalogo sono applicate le seguenti condizioni generali di vendita.

**Termini di consegna.** I termini di consegna vanno stabiliti in fase di trattativa in funzione della disponibilità dei prodotti e vanno citati nell'ordine di acquisto che il committente deve emettere. Indipendentemente dagli accordi e solo per motivi di forza maggiore, ETE si riserva la facoltà di evadere l'ordine in più riprese, senza che questo possa dare adito all'annullamento dell'ordine o di parte di esso.

**Spedizioni.** Nei casi in cui la modalità ed il mezzo di spedizione non siano esplicitamente indicati dal committente, la spedizione sarà effettuata con le modalità ed i mezzi ritenuti più idonei da ETE. La merce viaggia a rischio e pericolo del committente, anche in caso di spedizioni in porto franco. L'assicurazione sulla spedizione è coperta solo per richiesta esplicita del committente ed è a completo carico del committente.

**Porto franco.** Per ordini d'importo elevato, da concordare in base al tipo di prodotto, ETE offre la possibilità di effettuare spedizioni in porto franco. In caso di porto franco ETE si riserva il diritto di scegliere la modalità ed il mezzo di spedizione più idoneo.

**Imballaggio.** Imballaggio normale gratuito per tutti gli ordini che soddisfano, quando prevista, la quantità minima d'ordine. Il costo di eventuali imballaggi o confezioni speciali esplicitamente richiesti dal committente, saranno addebitati al committente.

**Contestazioni.** Non si accettano contestazioni di sorta una volta trascorsi i 15 gg. dalla data di fatturazione. Trascorso tale termine eventuali contestazioni saranno respinte.

**Non conformità e resi.** Le contestazioni di non conformità dei prodotti ed i difetti che in qualsiasi maniera ed in qualsiasi forma si vengano a manifestare sui prodotti ETE dovranno essere esplicitati per iscritto e dovranno essere accompagnati, a rischio di essere rigettate insindacabilmente, da elementi di identificazione e prova. ETE valuterà, a suo insindacabile giudizio, l'opportunità o meno di farsi rispedire in resa un prodotto o una partita di prodotti riconosciuti come difettosi o non conformi.

**Quantità minima d'ordine.** In generale, quando non altrimenti specificato, la quantità minima d'ordine è unitaria, ovvero uno (1). Alcuni prodotti però, principalmente per ragioni logistiche, prevedono una quantità minima d'ordine, solitamente legata al confezionamento del prodotto stesso. Questa quantità minima è evidenziata nel catalogo (schede prodotto) e va rispettata il più possibile. In caso contrario ETE si riserva il diritto di variare il prezzo di listino o di addebitare al committente i costi di imballaggio e di logistica eventualmente generati.

**Garanzia.** I prodotti ETE sono da intendersi conformi alle caratteristiche pubblicate sulla documentazione tecnico-commerciale (schede prodotto, ecc.) in circolazione all'epoca del loro acquisto.

Le informazioni contenute nelle schede prodotto hanno solo valore indicativo e non impegnativo, se non altrimenti specificato.

I prodotti ETE si intendono garantiti, a norma di legge, per guasti dovuti a difetti di fabbricazione e/o stoccaggio ed imballaggio imputabili a ETE.

La garanzia non sarà riconosciuta qualora:

- a) sia trascorso più di un anno dalla consegna del prodotto.
- b) il prodotto sia stato utilizzato al di fuori delle condizioni d'esercizio specificate.
- c) il prodotto sia stato modificato o stoccato in maniera non conforme da parte di terzi.

In ogni caso la garanzia si limita alla sostituzione dei prodotti difettosi o alla loro riparazione presso la sede di ETE, con completa esclusione di qualsiasi altra responsabilità, ed in particolare con l'esclusione di indennizzi o riconoscimenti di danni comunque causati dall'uso dei prodotti.

**Leggi applicabili e foro competente.** Le presenti condizioni generali di vendita e l'ordine di acquisto sono regolati dalla legge italiana. Per ogni controversia legale si intende accettata la competenza esclusiva del foro di Forlì.

**E.T.E DI BIZZOCCHI DAVIDE & C. SNC**

Via Primo Brighi, 150 - 47522 CESENA (FC) - Italia - Tel. ++39 0547 347318 -Fax 0547 347393

Registro Imprese di FC - C.F. - P.IVA IT 02074590403 - R.E.A. n. 238794

Sito web: [www.etesnc.com](http://www.etesnc.com) - e-mail: [info@etesnc.com](mailto:info@etesnc.com)

**Cappucci - Tipo E**

Poliolfina Nera  
con Adesivo all'interno.  
Valvola a richiesta.

**Guaina - Tipo EC1**

Piccolo Spessore - No Adesivo  
Infiammabile -Ratio 2:1.  
In Bobine.

**Guaina - Tipo EC2**

Piccolo Spessore - No Adesivo  
Autoestinguente -Ratio 2:1.  
In Bobine.

**Guaina - Tipo EST**

Medio Spessore - No Adesivo  
In Barre 1220 mm.

**Guaina - Tipo EST-A**

Medio Spessore - Con Adesivo  
In Barre 1220 mm.

**Guaina - Tipo EST-H**

Elevato Spessore - Con Adesivo  
In Barre 1220 mm.

**Terminali - Tipo EB**

A 2 - 3 - 4 Uscite  
Con Adesivo.

**Guaina - Tipo EDW 1**

Flessibile -Doppia Parete  
Autoestinguente  
In Barre da 1220 mm.

**Guaina - Tipo EDW 2**

Semi-rigido -Doppia Parete  
Infiammabile  
In Barre da 1220 mm.

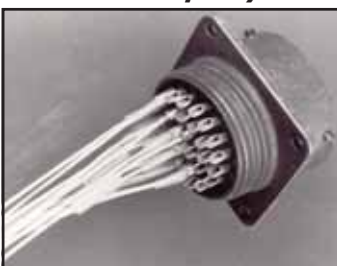
**Guaina - Tipo Kynar**

Colore Trasparente.  
In Barre da 1220 mm.

**Guaina - Tipo Cerniera**

Con Cerniera - Con Adesivo  
In Barre da 1500 mm.

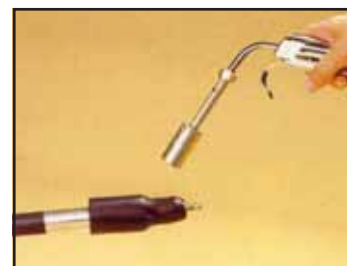
**Attrezzi**

Cannello a Gas o  
Convogliatore Elettrico.

N.B.: In questo foglio vi sono riportati alcuni materiali - Per qualsiasi altro materiale richiedere informazioni.

ETE, nell'ottica di un continuo sviluppo e miglioramento dei propri prodotti, si riserva la facoltà di apportare, in qualsiasi momento e senza obbligo di preavviso, modifiche alle dimensioni o alle specifiche tecniche.

Cappucci Termorestringenti in Poliolefina nera con adesivo Hot-Melt predisposto sulle pareti interne. I cappucci offrono un economico sistema per sigillare qualsiasi cavi, anche quelli con superfici irregolari grazie all'adesivo, assicurando una perfetta tenuta contro acqua, polvere, agenti chimici e ai solventi.

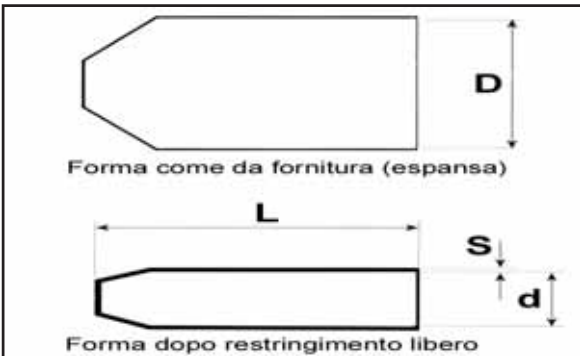
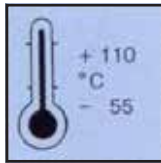

### Applicazioni Generali

Idonei per cavi presurizzati e non presurizzati. Utilizzati per tutti i tipi di cavi più comunemente usati come quelli in polietilene, in PVC, rivestiti in piombo o in gomma. Montaggio semplice e rapido anche in spazi ristretti. Eccellente resistenza agli urti. Ogni misura di cappuccio è idonea per più diametri di cavo e uno speciale rivestimento adesivo posto sulle pareti interne consente una chiusura perfetta e permanente anche in presenza di superfici irregolari dei cavi.

### Caratteristiche tecniche

- \* Conformità alle specifiche ENEL e Telecom.
- \* Eccellenti proprietà fisiche.
- \* Ottima resistenza agli agenti chimici, ai solventi, agli agenti atmosferici e ai raggi ultravioletti.
- \* Elevata resistenza a trazione.
- \* Ampio campo restringimento e minor numero di misure richieste.
- \* Temperatura continuata di lavoro: da -55°C a +110°C
- \* Durata di immagazzinaggio illimitata.

### Tabella dimensioni

Codice articolo	Codice con Valvola	Applicazione da - a (mm)	Diam. (D) Esp. (mm)	Diam. (d) Ristr. (mm)	Lung. (L) (mm)	Spess. (S) Ristr. (mm)	Q.tà (n.) Scatola
<b>CS/14</b>		9 - 5	14	4	35	2,0	<b>4000</b>
<b>CS/16</b>		13 - 7	16	6	58	2,0	<b>2000</b>
<b>CS/20</b>	<b>CS/20V</b>	18 - 9	20	8	52	2,5	<b>1500</b>
<b>CS/26</b>	<b>CS/26V</b>	22 - 13	26	11	77	2,5	<b>600</b>
<b>CS/36</b>	<b>CS/36V</b>	31 - 16	36	15	85	3,4	<b>400</b>
<b>CS/40</b>	<b>CS/40V</b>	36 - 18	40	17	98	3,0	<b>300</b>
<b>CS/57</b>	<b>CS/57V</b>	50 - 28	57	22	142	3,0	<b>100</b>
<b>CS/75</b>	<b>CS/75V</b>	70 - 38	75	32	165	4,0	<b>60</b>
<b>CS/105</b>	<b>CS/105V</b>	95 - 45	105	45	175	4,0	<b>30</b>

\* La valvola viene montata a richiesta a partire dal cappuccio E 20/8.

ETE, nell'ottica di un continuo sviluppo e miglioramento dei propri prodotti, si riserva la facoltà di apportare, in qualsiasi momento e senza obbligo di preavviso, modifiche a dimensioni e caratteristiche tecniche.



**ATTENZIONE:** Il materiale deve essere utilizzato da personale specializzato FORMATO, INFORMATO ed ADDESDRATO.

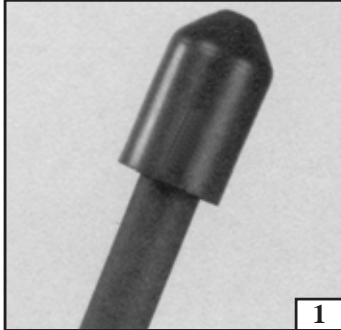

1

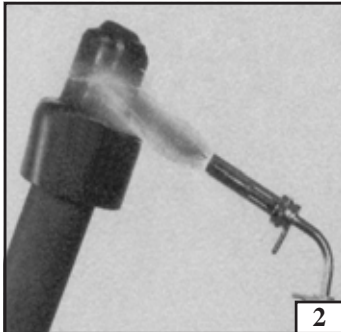

2

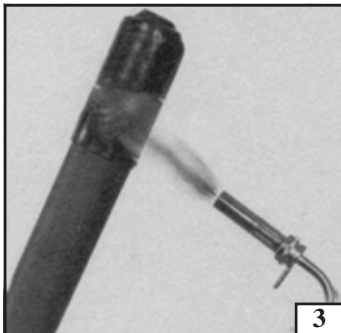

3

**Istruzioni d'uso**

**Attenzione: Prima di procedere al restringimento, assicurarsi che l'ambiente di lavoro sia areato.**

N.B.: Se il cappuccio è dotato di valvola, smontare lo stelo della valvola prima di procedere al restringimento.

Assicurarsi che tutte le parti che verranno a contatto, siano pulite e sgrassate mediante un panno imbevuto di solvente prima di applicare il cappuccio (Fig. 1). Per il termorestringimento del cappuccio usare preferibilmente una torcia a GAS. Regolare la torcia in modo da ottenere una fiamma morbida evitando di usare una fiamma blu concentrata.

Procedere al termorestringimento del cappuccio applicando calore con la torcia attorno alla circonferenza tenendola a distanza ravvicinata.

Se la posizione del cavo non è verticale, tenere tutto in posizione con un pezzo di legno o con una mano guantata fino a che la fine del cappuccio non fa presa sul cavo (Fig. 2).

Assicurarsi che il cappuccio si restringa uniformemente tutt'intorno all'estremità del cavo prima di procedere verso la sua estremità.

Tenere la fiamma in continuo movimento per evitare di danneggiare localmente il cappuccio.

L'operazione potrà ritenersi completa quando l'adesivo posto all'interno, sia fuoriuscito dallo stesso (Fig. 3).

Attendere qualche minuto affinché il cappuccio si raffreddi prima di compiere altre operazioni ed evitare il contatto con il materiale e l'adesivo fuso se non siano passati almeno 15 minuti dopo il suo restringimento.

A questo punto, se il cappuccio è dotato di valvola si può rimontare lo stelo. L'aria deve essere introdotta nel cavo, una volta che il cappuccio sia ben raffreddato e facendo in modo di introdurla lentamente, NO ad alta pressione.

**N.B.:** Le informazioni sopra descritte sono per operatori già addestrati nell'applicazione del prodotto e ne descrivono il corretto metodo di installazione sui cavi. Viste le infinite applicazioni e di condizioni in cui l'operatore può trovarsi sul luogo di lavoro, è responsabilità dell'operatore di determinare l'appropriatezza del metodo di installazione, come sua è la responsabilità dei danni, diretti o indiretti, provocati da un uso improprio del prodotto.

**Specifiche Tecniche**

Invecchiamento Termico	168h a 150° C	BS 903
Resist. alla trazione	17 N/mm <sup>2</sup>	BS 903
Allung. alla rottura	350 %	BS 903
Shock Termico	4h a 225° C	NO Krack
Resistenza:		
Alla Corrosione	No Corrosivo	ASTM D2671
Agli Oli	Eccellente	ISO 175
Alle Muffe	Molto Buona	BS 2011
Stabilità ai ultravioletti	Molto Buona	
Ai funghi	Molto Buona	BS 2011
Ai Solventi	16h a 85° C	ESI 09-11

Densità	(g/cm <sup>3</sup> )	1,13	BS 2782
Durezza	(Shore D)	53	ISO 868
Rigidità Dielettrica	(kv/mm)	12	IEC 243
Assorbimento acqua	(%)	< 0,15	ISO 62
Resistenza Trazione	(N/mm <sup>2</sup> )	17	ISO 527
Allungam. rottura	(%)	350	ISO 527
<b>ADESIVO</b>			
Assorbimento acqua	(%)	0,2	DIN 53495C
Resistenza Dielettrica	(kv/mm)	15	BS 2782
Melt Temperatura	(°C)	105	

Il materiale deve essere custodito nelle confezioni originali e deve essere protetto da polvere, calore, umidità, esposizione diretta ai raggi solari, agenti atmosferici e vapori.

Assenza di prodotti di decomposizione pericolosi per l'operatore alla temperatura massima di contrazione.

Le dimensioni e specifiche tecniche possono essere variate senza preventiva informazione.

Guaina Termorestringente in Poliolefina nera, Piccolo spessore, Ratio 2:1.  
Le guaine EC1 offrono un economico sistema per ripristinare l'isolamento di qualsiasi cavi o fasi, dove l'autoestinguente non è un fattore importante.

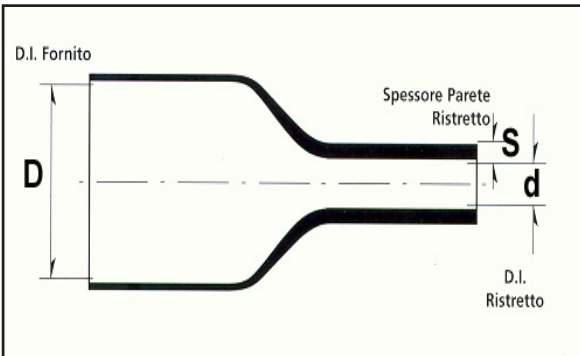
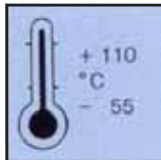

### Applicazioni Generali

La EC1 è una guaina a piccolo spessore in poliolefina termoretraibile ad uso commerciale.

Il materiale è stato studiato specificamente per supplire ad un ampio campo di utilizzo.

L'EC1 deve essere presa in considerazione per applicazione di carattere generale, dove il NON autoestinguente e il costo unità rappresentano fattori importanti.

### Caratteristiche tecniche

- \* *Eccellenti proprietà fisiche.*
- \* *Ottima resistenza agli agenti chimici e ai solventi.*
- \* *Eccezionale resistenza agli agenti atmosferici e ai raggi ultravioletti.*
- \* *Materiale in poliolefina NON autoestinguente.*
- \* *Ampio campo restringimento e minor numero di misure richieste.*
- \* *Temperatura continuata di lavoro: da -55°C a +110°C*
- \* *Durata di immagazzinaggio illimitata.*

### Tabella dimensioni

Codice Bobina	Codice Barra 1220	Diam. (D) Esp. (inc)	Diam. (d) Esp. (mm)	Diam. (d) Ristr. (mm)	Spess. (S) Ristr. (mm)	Q.tà (m.) Confezione
<b>GN/3N</b>	<b>GN/3NB</b>	1/8	<b>3,2</b>	1,6	0,51	<b>400</b>
<b>GN/4N</b>	<b>GN/4NB</b>	3/16	<b>4,8</b>	2,4	0,51	<b>200</b>
<b>GN/6N</b>	<b>GN/6NB</b>	1/4	<b>6,4</b>	3,2	0,51	<b>150</b>
<b>GN/9N</b>	<b>GN/9NB</b>	3/8	<b>9,5</b>	4,8	0,64	<b>125</b>
<b>GN/12N</b>	<b>GN/12NB</b>	1/2	<b>12,7</b>	6,4	0,64	<b>100</b>
<b>GN/19N</b>	<b>GN/19NB</b>	3/4	<b>19,1</b>	9,5	0,74	<b>60</b>
<b>GN/25N</b>	<b>GN/25NB</b>	1	<b>25,4</b>	12,7	0,89	<b>60</b>
<b>GN/38N</b>	<b>GN/38NB</b>	1 1/2	<b>38,1</b>	19,1	1,02	<b>60</b>
<b>GN/50N</b>	<b>GN/50NB</b>	2	<b>50,8</b>	25,4	1,02	<b>60</b>

Confezione standard in Bobine -Altri colori a richiesta -A richiesta in barre da 1220 mm.

ETE, nell'ottica di un continuo sviluppo e miglioramento dei propri prodotti, si riserva la facoltà di apportare, in qualsiasi momento e senza obbligo di preavviso, modifiche a dimensioni e caratteristiche tecniche.

**ATTENZIONE:** Il materiale deve essere utilizzato da personale specializzato FORMATO, INFORMATO ed ADDESDRATO.

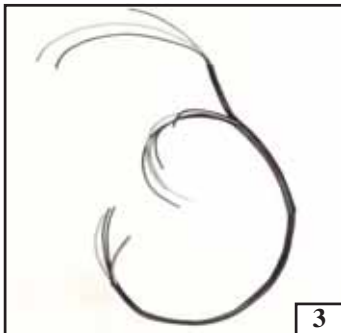
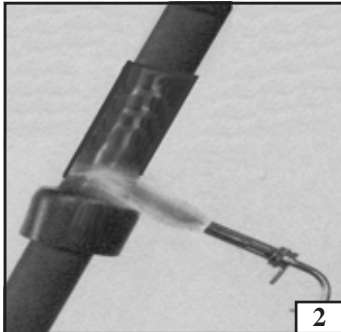
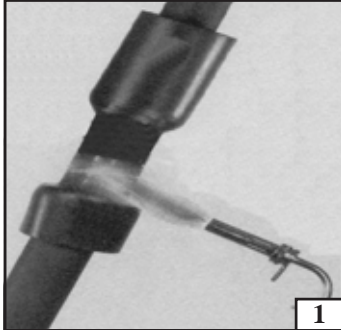

**Istruzioni d'uso**

**Attenzione: Prima di procedere al restringimento ,assicurarsi che l'ambiente di lavoro sia areato.**

Assicurarsi che tutte le parti che verranno a contatto, siano pulite e sgrassate mediante un panno imbevuto di solvente prima di applicare la guaina.

Per il termorestringimento della guaina usare preferibilmente una torcia a GAS. Regolare la torcia in modo da ottenere una fiamma morbida evitando di usare una fiamma blu concentrata..

Far scorrere la guaina fino a far coincidere la mezzeria della stessa con la mezzeria della giunzione.

Procedere al termorestringimento della guaina applicando calore con la torcia attorno alla circonferenza partendo dal centro della stessa (Fig.1).

Assicurarsi che la guaina si restringa uniformemente tuttointorno all'estremità del cavo prima di procedere verso la una delle due estremità (Fig. 2).

Tenere la fiamma in continuo movimento per evitare di danneggiare localmente la guaina.

Ripetere la stessa operazione verso l'altra estremità.

L'operazione potrà ritenersi completa quando la guaina stessa ha aderito perfettamente attorno al cavo (Fig. 3).

Attendere qualche minuto affinché la guaina si raffreddi prima di compiere altre operazioni ed evitare il contatto con il materiale se non siano passati almeno 15 minuti dopo il suo restringimento.

**N.B.:** Le informazioni sopra descritte sono per operatori già addestrati nell'applicazione del prodotto e ne descrivono il corretto metodo di installazione sui cavi. Viste le infinite di applicazioni e di condizioni in cui l'operatore può trovarsi sul luogo di lavoro, è responsabilità dell'operatore di determinare l'appropriatezza del metodo di installazione, come sua è la responsabilità dei danni, diretti o indiretti, provocati da un uso improprio del prodotto.

**Specifiche Tecniche**

Invecchiamento Termico	168h a 136° C	ASTM D638	Densità	(g/cm <sup>3</sup> )	1,00	ASTM D792
Resist. alla trazione	10 N/mm <sup>2</sup>		Rigidità Dielettrica	(kv/mm)	20	ASTM D876
Allung. alla rottura	150 %		Absorbimento acqua	(%)	< 0,5	ASTM D570
Shock Termico 4h a 225° C	NO Crack	MIL-I-23053	Resistenza Trazione	(N/mm <sup>2</sup> )	10,4	ASTM D638
Resist. alla trazione	10 N/mm <sup>2</sup>		Allungam. rottura	(%)	200	ASTM D638
Allung. alla rottura	150 %		Variatione Longit.	(%)	10	MIL-I-23053
Resistenza:			Infiammabilità			Non Applicabile
Corrosione 16h a 100° C	No Corrosivo	MIL-I-23053				
Agenti chimici 24h a 23° C	Eccellente	MIL-I-23053				
Ai funghi	Molto Buona					

Il materiale deve essere custodito nelle confezioni originali e deve essere protetto da polvere, calore, umidità, esposizione diretta ai raggi solari, agenti atmosferici e vapori.

Assenza di prodotti di decomposizione pericolosi per l'operatore alla temperatura massima di contrazione.

Le dimensioni e specifiche tecniche possono essere variate senza preventiva informazione.



Guaina Termorestringente in Poliolefina nera, Piccolo spessore, Ratio 2:1.

Le guaine EC2 offrono un economico sistema per ripristinare l'isolamento di qualsiasi cavi o fasi, dove il ritardo di fiamma è un fattore importante.

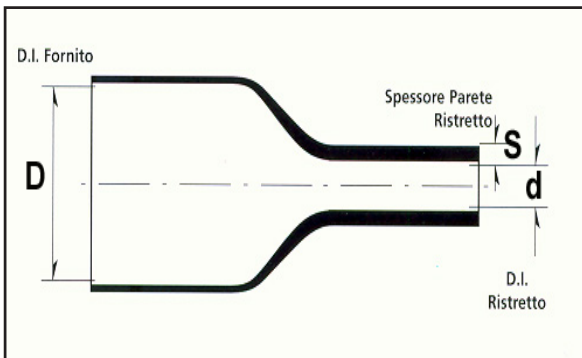
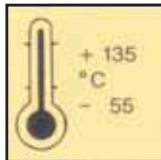

### Applicazioni Generali

La EC2 è una guaina a piccolo spessore in poliolefina termoretraibile ad uso commerciale.

Il materiale è stato studiato specificamente per supplire ad un ampio campo di utilizzo.

L'EC2 deve essere presa in considerazione per applicazione di carattere generale, dove il ritardo di fiamma e il costo unità rappresentano fattori importanti.

### Caratteristiche tecniche

\* Conformità alle specifiche ENEL.

\* Ratio 2:1.

\* Temperatura continuata di lavoro: da -55°C a +135°C

\* Materiale in poliolefina Autoestinguente.

\* Approvato dal UL 224 VW-1 - MIL-I-23053/5 classe 1 & 3.

\* Eccellenti proprietà fisiche.

\* Ottima resistenza agli agenti chimici e ai solventi.

\* Eccezionale resistenza agli agenti atmosferici e ai raggi ultravioletti.

\* Durata di immagazzinaggio illimitata.

### Tabella dimensioni

Codice Bobina	Codice Barra 1220	Diam. (D) Esp. (inc)	Diam. (D) Esp. (mm)	Diam. (d) Ristr. (mm)	Spess. (S) Ristr. (mm)	Formato ENEL	Q.tà (m.) Confezione
<b>GF/0N</b>	<b>GF/0NB</b>	3/64	<b>1,2</b>	0,6	0,33		<b>200</b>
<b>GF/1N</b>	<b>GF/1NB</b>	1/16	<b>1,6</b>	0,8	0,33		<b>200</b>
<b>GF/2N</b>	<b>GF/2NB</b>	3/32	<b>2,4</b>	1,2	0,43		<b>200</b>
<b>GF/3N</b>	<b>GF/3NB</b>	1/8	<b>3,2</b>	1,6	0,43		<b>200</b>
<b>GF/4N</b>	<b>GF/4NB</b>	3/16	<b>4,8</b>	2,4	0,43		<b>100</b>
<b>GF/6N</b>	<b>GF/6NB</b>	1/4	<b>6,4</b>	3,2	0,56	2,5 - 6	<b>100</b>
<b>GF/9N</b>	<b>GF/9NB</b>	3/8	<b>9,5</b>	4,8	0,56	16	<b>100</b>
<b>GF/12N</b>	<b>GF/12NB</b>	1/2	<b>12,7</b>	6,4	0,56	25	<b>50</b>
<b>GF/16N</b>	<b>GF/16NB</b>	5/8	<b>16,0</b>	8,0	0,69		<b>50</b>
<b>GF/19N</b>	<b>GF/19NB</b>	3/4	<b>19,1</b>	9,5	0,69	50	<b>50</b>
<b>GF/25N</b>	<b>GF/25NB</b>	1	<b>25,4</b>	12,7	0,76	150	<b>50</b>
<b>GF/38N</b>	<b>GF/38NB</b>	1 1/2	<b>38,1</b>	19,1	0,86		<b>50</b>

Confezione standard in Bobine -Altri colori a richiesta -A richiesta in barre da 1220 mm.

ETE, nell'ottica di un continuo sviluppo e miglioramento dei propri prodotti, si riserva la facoltà di apportare, in qualsiasi momento e senza obbligo di preavviso, modifiche a dimensioni e caratteristiche tecniche.

**ATTENZIONE:** Il materiale deve essere utilizzato da personale specializzato FORMATO, INFORMATO ed ADDESDRATO.

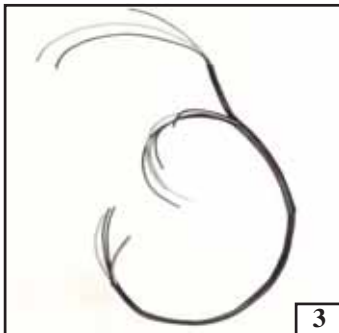
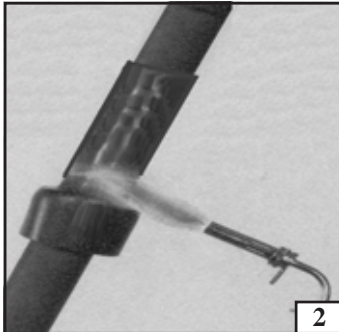
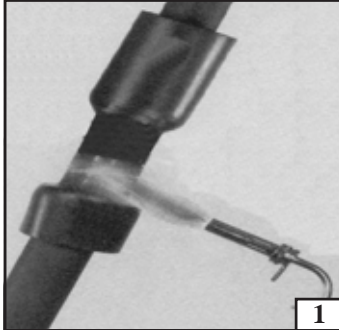

**Istruzioni d'uso**

**Attenzione: Prima di procedere al restringimento ,assicurarsi che l'ambiente di lavoro sia areato.**

Assicurarsi che tutte le parti che verranno a contatto, siano pulite e sgrassate mediante un panno imbevuto di solvente prima di applicare la guaina.

Per il termorestringimento della guaina usare preferibilmente una torcia a GAS. Regolare la torcia in modo da ottenere una fiamma morbida evitando di usare una fiamma blu concentrata..

Far scorrere la guaina fino a far coincidere la mezzeria della stessa con la mezzeria della giunzione.

Procedere al termorestringimento della guaina applicando calore con la torcia attorno alla circonferenza partendo dal centro della stessa (Fig.1).

Assicurarsi che la guaina si restringa uniformemente tuttointorno all'estremità del cavo prima di procedere verso la una delle due estremità (Fig. 2).

Tenere la fiamma in continuo movimento per evitare di danneggiare localmente la guaina.

Ripetere la stessa operazione verso l'altra estremità..

L'operazione potrà ritenersi completa quando la guaina stessa ha aderito perfettamente attorno al cavo (Fig. 3).

Attendere qualche minuto affinché la guaina si raffreddi prima di compiere altre operazioni ed evitare il contatto con il materiale se non siano passati almeno 15 minuti dopo il suo restringimento.

**N.B.:** Le informazioni sopra descritte sono per operatori già addestrati nell'applicazione del prodotto e ne descrivono il corretto metodo di installazione sui cavi. Viste le infinite applicazioni e di condizioni in cui l'operatore può trovarsi sul luogo di lavoro, è responsabilità dell'operatore di determinare l'appropriatezza del metodo di installazione, come sua è la responsabilità dei danni, diretti o indiretti, provocati da un uso improprio del prodotto.

**Specifiche Tecniche**

Allungamento dopo Invecchiamento Termico (168h a 175° C)	Min 100%	MIL-I-23053 ASTM D-638	Densità	1,3 g/cm <sup>2</sup>	ASTM D792
Shock Termico (4h a 250° C)	Pass	MIL-I-23053	Rigidità Dielettrica	20 kV/mm	ASTM D2671
Proprietà chimiche:			Absorbimento acqua	< 0,5	ASTM D570
Corrosione Rame	No Corrosione	MIL-I-23053	Resistenza Trazione	1,1 kg/mm <sup>2</sup>	ASTM D638
Resistenza ai Fluidi	Eccellente	MIL-I-23053	Allungamento	200% min	ASTM D638
Resistenza ai Funghi	No Crescita	ASTM G-21	Ritiro limitato	No Fessure	ASTM D2671
Fiammabilità (VW-1)	Pass	UL 224	Infiammabilità	Fiamma ritardante	UL 224
			No Adesivo		

Il materiale deve essere custodito nelle confezioni originali e deve essere protetto da polvere, calore, umidità, esposizione diretta ai raggi solari, agenti atmosferici e vapori.

Assenza di prodotti di decomposizione pericolosi per l'operatore alla temperatura massima di contrazione.

Le dimensioni e specifiche tecniche possono essere variate senza preventiva informazione.

TB - EC2 - Guaine Piccolo Spessore

Guaina Termorestringente in Poliolefina colore Giallo/Verde, Piccolo spessore, Ratio 3:1.  
Le guaine EC3 offrono un economico sistema per ripristinare l'isolamento di qualsiasi cavi o fasi, dove il ritardo di fiamma e il rapporto di restringimento sono un fattore importante.

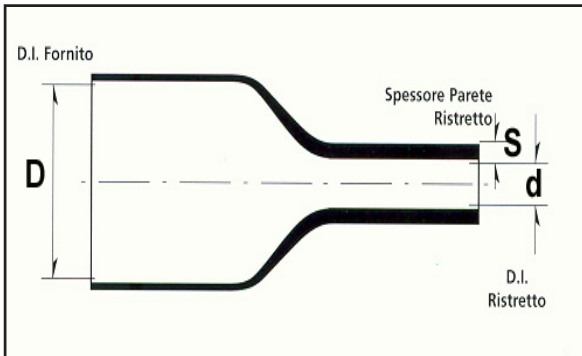
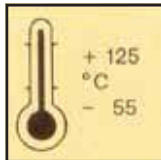

### Applicazioni Generali

La EC3 è una guaina a piccolo spessore in poliolefina termoretraibile ad uso commerciale.

Il materiale è stato studiato specificamente per supplire ad un ampio campo di utilizzo.

L'EC3 deve essere presa in considerazione per applicazione di carattere generale, dove il ritardo di fiamma e il costo unità rappresentano fattori importanti.

### Caratteristiche tecniche

- \* Colore Standard GIALLO/VERDE.
- \* Ratio 3:1.
- \* Temperatura continuata di lavoro: da -55°C a +125°C
- \* Materiale in poliolefina Autoestinguente.
- \* Approvato dal UL 224 VW-1
- \* Eccellenti proprietà fisiche.
- \* Ottima resistenza agli agenti chimici e ai solventi.
- \* Eccezionale resistenza agli agenti atmosferici e ai raggi ultravioletti.
- \* Durata di immagazzinaggio illimitata.

### Tabella dimensioni

Codice Bobine	Codice Barre 1220	Diam. (D) Esp. (mm)	Diam. (d) Ristr. (mm)	Spess. (S) Ristr. (mm)	Q.tà (m.) Confezione
<b>G3/1N</b>	<b>G3/1NB</b>	<b>1,5</b>	0,5	0,50	<b>400</b>
<b>G3/3N</b>	<b>G3/3NB</b>	<b>3,0</b>	1,0	0,60	<b>200</b>
<b>G3/6N</b>	<b>G3/6NB</b>	<b>6,0</b>	2,0	0,70	<b>150</b>
<b>G3/9N</b>	<b>G3/9NB</b>	<b>9,0</b>	3,0	0,80	<b>125</b>
<b>G3/12N</b>	<b>G3/12NB</b>	<b>12,0</b>	4,0	0,85	<b>100</b>
<b>G3/18N</b>	<b>G3/18NB</b>	<b>18,0</b>	6,0	1,00	<b>60</b>
<b>G3/24N</b>	<b>G3/24NB</b>	<b>24,0</b>	8,0	1,20	<b>60</b>
<b>G3/40N</b>	<b>G3/40NB</b>	<b>40,0</b>	13,0	1,25	<b>60</b>

Confezione standard in Bobine -Altri colori a richiesta -A richiesta in barre da 1220 mm.

ETE, nell'ottica di un continuo sviluppo e miglioramento dei propri prodotti, si riserva la facoltà di apportare, in qualsiasi momento e senza obbligo di preavviso, modifiche a dimensioni e caratteristiche tecniche.

**ATTENZIONE:** Il materiale deve essere utilizzato da personale specializzato FORMATO, INFORMATO ed ADDESDRATO.

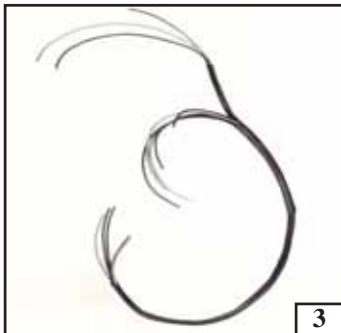
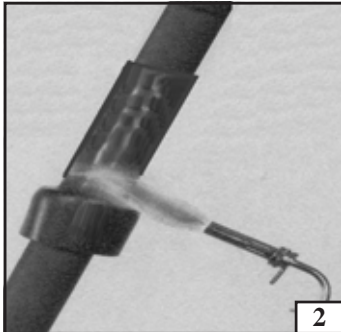
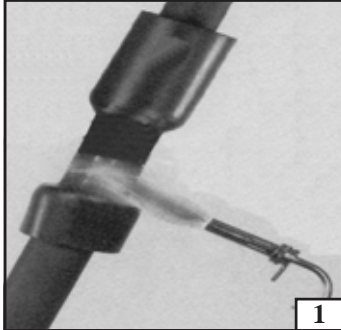

**Istruzioni d'uso**

**Attenzione: Prima di procedere al restringimento ,assicurarsi che l'ambiente di lavoro sia areato.**

Assicurarsi che tutte le parti che verranno a contatto, siano pulite e sgrassate mediante un panno imbevuto di solvente prima di applicare la guaina.

Per il termorestringimento della guaina usare preferibilmente una torcia a GAS. Regolare la torcia in modo da ottenere una fiamma morbida evitando di usare una fiamma blu concentrata..

Far scorrere la guaina fino a far coincidere la mezzeria della stessa con la mezzeria della giunzione.

Procedere al termorestringimento della guaina applicando calore con la torcia attorno alla circonferenza partendo dal centro della stessa (Fig.1).

Assicurarsi che la guaina si restringa uniformemente tuttointorno all'estremità del cavo prima di procedere verso la una delle due estremità (Fig. 2).

Tenere la fiamma in continuo movimento per evitare di danneggiare localmente la guaina.

Ripetere la stessa operazione verso l'altra estremità..

L'operazione potrà ritenersi completa quando la guaina stessa ha aderito perfettamente attorno al cavo (Fig. 3).

Attendere qualche minuto affinché la guaina si raffreddi prima di compiere altre operazioni ed evitare il contatto con il materiale se non siano passati almeno 15 minuti dopo il suo restringimento.

**N.B.:** Le informazioni sopra descritte sono per operatori già addestrati nell'applicazione del prodotto e ne descrivono il corretto metodo di installazione sui cavi. Viste le infinite di applicazioni e di condizioni in cui l'operatore può trovarsi sul luogo di lavoro, è responsabilità dell'operatore di determinare l'appropriatezza del metodo di installazione, come sua è la responsabilità dei danni, diretti o indiretti, provocati da un uso improprio del prodotto.

**Specifiche Tecniche**

Invecchiamento Termico	168h a 150° C	MIL-I-23053
Resist. alla trazione	10 N/mm <sup>2</sup>	
Allung. alla rottura	150 %	
Shock Termico 4h a 200° C	NO Crack	MIL-I-23053
Resist. alla trazione	10 N/mm <sup>2</sup>	
Allung. alla rottura	200 %	
Resistenza:		
Corrosione 16h a 100° C	No Corrosivo	MIL-I-23053
Agenti chimici 24h a 23° C	Eccellente	MIL-I-23053
Ai funghi	Molto Buona	

Densità	(g/cm <sup>3</sup> )	1,25	ASTM D792
Rigidità Dielettrica	(kv/mm)	20	ASTM D876
Assorbimento acqua	(%)	< 0,5	ASTM D570
Resistenza Trazione	(N/mm <sup>2</sup> )	10,4	ASTM D638
Allungam. rottura	(%)	200	ASTM D638
Variatione Longit.	(%)	10	MIL-I-23053
Infiammabilità		NO	Autoesting.
Specifiche di riferim.		UL224	E107895
	CSA	C 22,2	LR 66150
	MIL-I	23053/5	Classe 1

Il materiale deve essere custodito nelle confezioni originali e deve essere protetto da polvere, calore, umidità, esposizione diretta ai raggi solari, agenti atmosferici e vapori.

Assenza di prodotti di decomposizione pericolosi per l'operatore alla temperatura massima di contrazione.

Le dimensioni e specifiche tecniche possono essere variate senza preventiva informazione.

TB - EC3 - Guaine Piccolo Spessore



Guaina Termorestringente in Poliolefina nera, Piccolo spessore, Ratio 4:1.  
Le guaine EC4 offrono un economico sistema per ripristinare l'isolamento di qualsiasi cavi o fasi, dove il ritardo di fiamma e il rapporto di restringimento sono un fattore importante.

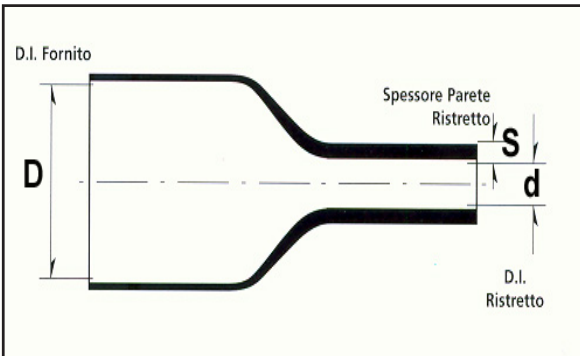
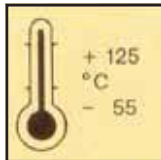

### Applicazioni Generali

La EC4 è una guaina a piccolo spessore in poliolefina termoretraibile ad uso commerciale.

Il materiale è stato studiato specificamente per supplire ad un ampio campo di utilizzo.

L'EC4 deve essere presa in considerazione per applicazione di carattere generale, dove il ritardo di fiamma e il costo unità rappresentano fattori importanti.

### Caratteristiche tecniche

- \* *Eccellenti proprietà fisiche.*
- \* *Ottima resistenza agli agenti chimici e ai solventi.*
- \* *Eccezionale resistenza agli agenti atmosferici e ai raggi ultravioletti.*
- \* *Materiale in poliolefina Autoestinguente.*
- \* *Ratio 4:1.*
- \* *Temperatura continuata di lavoro: da -55°C a +125°C*
- \* *Durata di immagazzinaggio illimitata.*

### Tabella dimensioni

Codice Bobine	Codice Barre 1220		Diam. (D) Esp. (mm)	Diam. (d) Ristr. (mm)	Spess. (S) Ristr. (mm)		Q.tà (m.) Confezione
<b>G4/25N</b>	<b>G4/25NB</b>		<b>25,4</b>	6,6	1,52		<b>125</b>
<b>G4/38N</b>	<b>G4/38NB</b>		<b>38,1</b>	9,5	1,52		<b>100</b>
<b>G4/50N</b>	<b>G4/50NB</b>		<b>50,8</b>	12,7	1,52		<b>60</b>
<b>G4/76N</b>	<b>G4/76NB</b>		<b>76,2</b>	19,1	1,52		<b>60</b>
<b>G4/101N</b>	<b>G4/101NB</b>		<b>101,6</b>	25,4	1,52		<b>60</b>

Confezione standard in Bobine -Altri colori a richiesta -A richiesta in barre da 1220 mm.

ETE, nell'ottica di un continuo sviluppo e miglioramento dei propri prodotti, si riserva la facoltà di apportare, in qualsiasi momento e senza obbligo di preavviso, modifiche a dimensioni e caratteristiche tecniche.



**ATTENZIONE:** Il materiale deve essere utilizzato da personale specializzato FORMATO, INFORMATO ed ADDESDRATO.

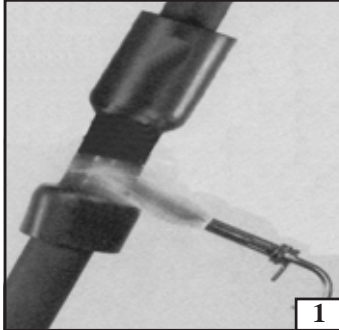

1

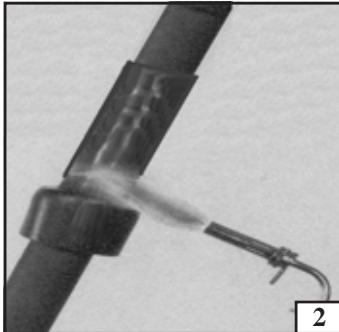

2



3

### Istruzioni d'uso

**Attenzione: Prima di procedere al restringimento ,assicurarsi che l'ambiente di lavoro sia areato.**

Assicurarsi che tutte le parti che verranno a contatto, siano pulite e sgrassate mediante un panno imbevuto di solvente prima di applicare la guaina.

Per il termorestringimento della guaina usare preferibilmente una torcia a GAS. Regolare la torcia in modo da ottenere una fiamma morbida evitando di usare una fiamma blu concentrata..

Far scorrere la guaina fino a far coincidere la mezzeria della stessa con la mezzeria della giunzione.

Procedere al termorestringimento della guaina applicando calore con la torcia attorno alla circonferenza partendo dal centro della stessa (Fig.1).

Assicurarsi che la guaina si restringa uniformemente tuttointorno all'estremità del cavo prima di procedere verso la una delle due estremità (Fig. 2).

Tenere la fiamma in continuo movimento per evitare di danneggiare localmente la guaina.

Ripetere la stessa operazione verso l'altra estremità..

L'operazione potrà ritenersi completa quando la guaina stessa ha aderito perfettamente attorno al cavo (Fig. 3).

Attendere qualche minuto affinché la guaina si raffreddi prima di compiere altre operazioni ed evitare il contatto con il materiale se non siano passati almeno 15 minuti dopo il suo restringimento.

**N.B.:** Le informazioni sopra descritte sono per operatori già addestrati nell'applicazione del prodotto e ne descrivono il corretto metodo di installazione sui cavi. Viste le infinite di applicazioni e di condizioni in cui l'operatore può trovarsi sul luogo di lavoro, è responsabilità dell'operatore di determinare l'appropriatezza del metodo di installazione, come sua è la responsabilità dei danni, diretti o indiretti, provocati da un uso improprio del prodotto.

### Specifiche Tecniche

Invecchiamento Termico	168h a 150° C	MIL-I-23053
Resist. alla trazione	10 N/mm <sup>2</sup>	
Allung. alla rottura	150 %	
Shock Termico 4h a 200° C	NO Crack	MIL-I-23053
Resist. alla trazione	10 N/mm <sup>2</sup>	
Allung. alla rottura	200 %	
Resistenza:		
Corrosione 16h a 100° C	No Corrosivo	MIL-I-23053
Agenti chimici 24h a 23° C	Eccellente	MIL-I-23053
Ai funghi	Molto Buona	

Densità	(g/cm <sup>3</sup> )	1,25	ASTM D792
Rigidità Dielettrica	(kv/mm)	20	ASTM D876
Absorbimento acqua	(%)	< 0,5	ASTM D570
Resistenza Trazione	(N/mm <sup>2</sup> )	10,4	ASTM D638
Allungam. rottura	(%)	200	ASTM D638
Variatione Longit.	(%)	10	MIL-I-23053
Infiammabilità		NO	Autoesting.
Specifiche di riferim.		UL224	E107895
	CSA	C 22,2	LR 66150
	MIL-I	23053/5	Classe 1

Il materiale deve essere custodito nelle confezioni originali e deve essere protetto da polvere, calore, umidità, esposizione diretta ai raggi solari, agenti atmosferici e vapori.

Assenza di prodotti di decomposizione pericolosi per l'operatore alla temperatura massima di contrazione.

Le dimensioni e specifiche tecniche possono essere variate senza preventiva informazione.

Guaina Termorestringente in Poliolefina nera, Medio spessore, senza **Adesivo**.  
Le guaine EST sono state studiate specificatamente per il settore Elettrico Bassa Tensione, Telefonico, Gas, Acqua in quanto assicura ottime prestazioni in severe condizioni ambientali.



### Applicazioni Generali

Il materiale è stato studiato specificamente per essere utilizzato nelle linee elettriche di trasporto e distribuzione a bassa tensione (1Kv), nel settore gas, acqua e telecomunicazioni, ed assicura ottime prestazioni di lunga durata anche in severe condizioni ambientali.

Grazie al rapporto di restringimento 3:1 o 4:1, consente una chiusura perfetta e permanente anche in presenza di superfici irregolari dei cavi o tubi.

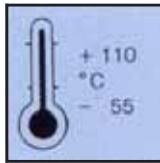

### Caratteristiche tecniche

- \* **NO ADESIVO.**
- \* *Eccellenti proprietà fisiche.*
- \* *Ottima resistenza agli agenti chimici e ai solventi.*
- \* *Elevata resistenza agli agenti atmosferici e ai raggi ultravioletti.*
- \* *Elevata resistenza a trazione.*
- \* *Ampio campo di restringimento e minor numero di misure richieste*
- \* *Temperat. continuata di lavoro: da -55°C a +110°C*
- \* *Durata di immagazzinaggio illimitata.*

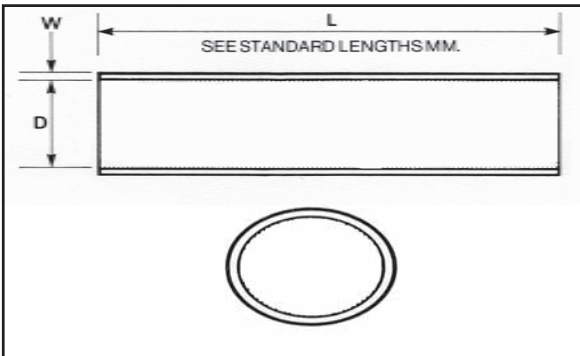

### Tabella dimensioni

Codice Articolo	Dimensioni	Diam. (d) Esp. (mm)	Diam. (d) Ristr. (mm)	Spess. (w) Ristr. (mm)	Lunghezza L (mm)	Q.tà (n.) Scatola
<b>GR/12</b>	12/3	<b>12</b>	3	1,50	1220	<b>400</b>
<b>GR/19</b>	19/6	<b>19</b>	6	2,00	1220	<b>400</b>
<b>GR/30</b>	30/8	<b>30</b>	8	2,00	1220	<b>400</b>
<b>GR/40</b>	40/10	<b>40</b>	10	2,10	1220	<b>200</b>
<b>GR/50</b>	50/16	<b>50</b>	16	2,20	1220	<b>130</b>
<b>GR/63</b>	63/19	<b>63</b>	19	2,50	1220	<b>90</b>
<b>GR/75</b>	75/22	<b>75</b>	22	3,00	1220	<b>80</b>
<b>GR/95</b>	95/30	<b>95</b>	30	3,50	1220	<b>50</b>
<b>GR/115</b>	115/35	<b>115</b>	35	3,50	1220	<b>30</b>

A richiesta in barre da 1000 mm. e lunghezza diverse.

ETE, nell'ottica di un continuo sviluppo e miglioramento dei propri prodotti, si riserva la facoltà di apportare, in qualsiasi momento e senza obbligo di preavviso, modifiche a dimensioni e caratteristiche tecniche.

**ATTENZIONE:** Il materiale deve essere utilizzato da personale specializzato FORMATO, INFORMATO ed ADDESDRATO.

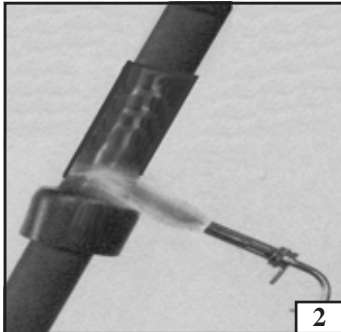
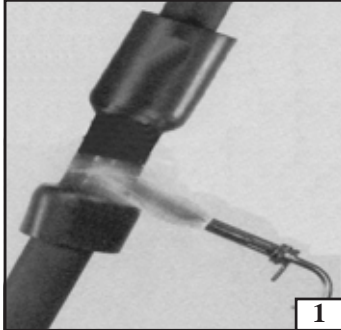

### Istruzioni d'uso

**Attenzione: Prima di procedere al restringimento, assicurarsi che l'ambiente di lavoro sia areato.**

Assicurarsi che tutte le parti che verranno a contatto, siano pulite e sgrassate mediante un panno imbevuto di solvente prima di applicare la guaina.

Per il termorestringimento della guaina usare preferibilmente una torcia a GAS. Regolare la torcia in modo da ottenere una fiamma morbida evitando di usare una fiamma blu concentrata..

Far scorrere la guaina fino a far coincidere la mezzeria della stessa con la mezzeria della giunzione.

Procedere al termorestringimento della guaina applicando calore con la torcia attorno alla circonferenza partendo dal centro della stessa (Fig.1).

Assicurarsi che la guaina si restringa uniformemente tutt'intorno all'estremità del cavo prima di procedere verso la una delle due estremità (Fig. 2).

Tenere la fiamma in continuo movimento per evitare di danneggiare localmente la guaina.

Ripetere la stessa operazione verso l'altra estremità..

L'operazione potrà ritenersi completa quando la guaina stessa ha aderito perfettamente attorno al cavo (Fig. 3).

Attendere qualche minuto affinché la guaina si raffreddi prima di compiere altre operazioni ed evitare il contatto con il materiale se non siano passati almeno 15 minuti dopo il suo restringimento.

**N.B.:** Le informazioni sopra descritte sono per operatori già addestrati nell'applicazione del prodotto e ne descrivono il corretto metodo di installazione sui cavi. Viste le infinite applicazioni e di condizioni in cui l'operatore può trovarsi sul luogo di lavoro, è responsabilità dell'operatore di determinare l'appropriatezza del metodo di installazione, come sua è la responsabilità dei danni, diretti o indiretti, provocati da un uso improprio del prodotto.

### Specifiche Tecniche

Invecchiamento Termico	168h a 150° C	BS 2782
Resist. alla trazione	18 N/mm <sup>2</sup>	BS 2782
Allung. alla rottura	450 %	BS 2782
Shock Termico	NO Crack	ASTM D2671
Resistenza:		
Alla Corrosione	No Corrosivo	ASTM D2671
Agli Oli	Eccellente	ISO 175
Alle Muffe	Molto Buona	BS 2011
Stabilità ai ultravioletti	Molto Buona	
Ai funghi	Molto Buona	BS 2011
Ai Solventi	16h a 85° C	ESI 09-11

Densità	(g/cm <sup>3</sup> )	1,04	BS 2782
Durezza	(Shore D)	55-60	ASTM D2240
Rigidità Dielettrica	(kv/mm)	15-20	ASTM D149
Assorbimento acqua	(%)	< 0,1	ISO 62
Resistenza Trazione	(N/mm <sup>2</sup> )	12	ASTM D638
Allungam. rottura	(%)	400	ASTM D638
<b>NO ADESIVO</b>			

Il materiale deve essere custodito nelle confezioni originali e deve essere protetto da polvere, calore, umidità, esposizione diretta ai raggi solari, agenti atmosferici e vapori.

Assenza di prodotti di decomposizione pericolosi per l'operatore alla temperatura massima di contrazione.

Le dimensioni e specifiche tecniche possono essere variate senza preventiva informazione.

Guaina Termorestringente in Poliolefina nera, Medio spessore, con **Adesivo Hot-Melt** predisposto sulle pareti interne. Le guaine ESTA sono state studiate specificatamente per il settore Elettrico Bassa Tensione, Telefonico, Gas, Acqua in quanto assicura ottime prestazioni in severe condizioni ambietali.

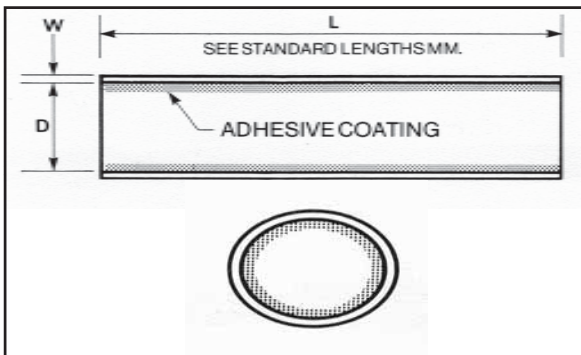
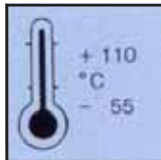
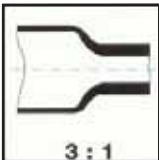

### Applicazioni Generali

Il materiale è stato studiato specificamente per essere utilizzato nelle linee elettriche di trasporto e distribuzione a bassa tensione(1Kv), nel settore gas, acqua e telecomunicazioni, ed assicura ottime prestazioni di lunga durata anche in severe condizioni ambientali.

Uno speciale rivestimento adesivo posto sulle pareti interne consente una chiusura perfetta e permanente anche in presenza di superfici irregolari dei cavi o tubi.

### Caratteristiche tecniche

- \* Conformità alle spicifiche ENEL.
- \* Eccellenti proprietà fisiche.
- \* Ottima resistenza agli agenti chimici e ai solventi, agli agenti atmosferici e ai raggi ultravioletti.
- \* Elevata resistenza a trazione.
- \* Ampio campo di restringimento e minor numero di misure richieste
- \* Temperat. continuata di lavoro: da -55°C a +110°C
- \* Durata di immagazzinaggio illimitata.

### Tabella dimensioni

Codice Barra 1220	Dimensioni	Diam. (d) Esp. (mm)	Diam. (d) Ristr. (mm)	Spess. (w) Ristr. (mm)	Lunghezza L (mm)	Q.tà (n.) Scatola
<b>GR/12A</b>	12/4	<b>12</b>	4	1,50	1220	<b>400</b>
<b>GR/19A</b>	19/6	<b>19</b>	6	2,00	1220	<b>400</b>
<b>GR/25A</b>	25/8	<b>25</b>	8	2,00	1220	<b>400</b>
<b>GR/30A</b>	30/8	<b>33</b>	8	2,00	1220	<b>400</b>
<b>GR/40A</b>	40/10	<b>40</b>	10	2,10	1220	<b>200</b>
<b>GR/50A</b>	55/16	<b>55</b>	16	2,20	1220	<b>130</b>
<b>GR/63A</b>	65/19	<b>65</b>	19	2,50	1220	<b>90</b>
<b>GR/75A</b>	75/22	<b>75</b>	22	3,00	1220	<b>80</b>
<b>GR/95A</b>	95/30	<b>95</b>	30	3,50	1220	<b>50</b>
<b>GR/120A</b>	120/34	<b>120</b>	34	3,50	1220	<b>30</b>
<b>GR/140A</b>	140/42	<b>140</b>	42	3,50	1220	<b>30</b>

A richiesta in barre da 1000 mm. e lunghezza diverse.

ETE, nell'ottica di un continuo sviluppo e miglioramento dei propri prodotti, si riserva la facoltà di apportare, in qualsiasi momento e senza obbligo di preavviso, modifiche a dimensioni e caratteristiche tecniche.



**ATTENZIONE:** Il materiale deve essere utilizzato da personale specializzato FORMATO, INFORMATO ed ADDESDRATO.

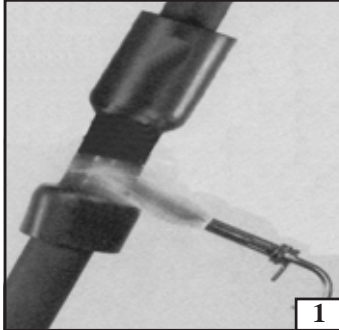

1

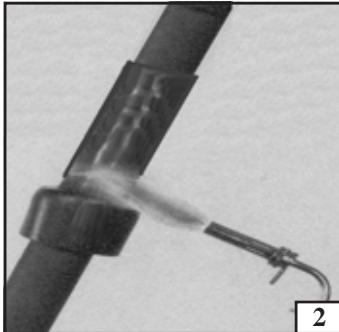

2



3

### Istruzioni d'uso

**Attenzione: Prima di procedere al restringimento, assicurarsi che l'ambiente di lavoro sia areato.**

Assicurarsi che tutte le parti che verranno a contatto, siano pulite e sgrassate mediante un panno imbevuto di solvente prima di applicare la guaina.

Per il termorestringimento della guaina usare preferibilmente una torcia a GAS. Regolare la torcia in modo da ottenere una fiamma morbida evitando di usare una fiamma blu concentrata..

Far scorrere la guaina fino a far coincidere la mezzeria della stessa con la mezzeria della giunzione.

Procedere al termorestringimento della guaina applicando calore con la torcia attorno alla circonferenza partendo dal centro della stessa (Fig.1).

Assicurarsi che la guaina si restringa uniformemente tutt'intorno all'estremità del cavo prima di procedere verso la una delle due estremità (Fig. 2).

Tenere la fiamma in continuo movimento per evitare di danneggiare localmente la guaina.

Ripetere la stessa operazione verso l'altra estremità..

L'operazione potrà ritenersi completa quando la guaina stessa ha aderito perfettamente attorno al cavo e l'adesivo posto all'interno della guaina sia fuoriuscito (Fig. 3).

Attendere qualche minuto affinché la guaina si raffreddi prima di compiere altre operazioni ed evitare il contatto con il materiale se non siano passati almeno 15 minuti dopo il suo restringimento.

**N.B.:** Le informazioni sopra descritte sono per operatori già addestrati nell'applicazione del prodotto e ne descrivono il corretto metodo di installazione sui cavi. Viste le infinite applicazioni e di condizioni in cui l'operatore può trovarsi sul luogo di lavoro, è responsabilità dell'operatore di determinare l'appropriatezza del metodo di installazione, come sua è la responsabilità dei danni, diretti o indiretti, provocati da un uso improprio del prodotto.

### Specifiche Tecniche

Invecchiamento Termico	168h a 150° C	BS 2782
Resist. alla trazione	18 N/mm <sup>2</sup>	BS 2782
Allung. alla rottura	450 %	BS 2782
Shock Termico	NO Crack	ASTM D2671
Resistenza:		
Alla Corrosione	No Corrosivo	ASTM D2671
Agli Oli	Eccellente	ISO 175
Alle Muffe	Molto Buona	BS 2011
Stabilità ai ultravioletti	Molto Buona	
Ai funghi	Molto Buona	BS 2011
Ai Solventi	16h a 85° C	ESI 09-11

Densità	(g/cm <sup>3</sup> )	1,04	BS 2782
Durezza	(Shore D)	55-60	ASTM D2240
Rigidità Dielettrica	(kv/mm)	15-20	ASTM D149
Assorbimento acqua	(%)	< 0,1	ISO 62
Resistenza Trazione	(N/mm <sup>2</sup> )	12	ASTM D638
Allungam. rottura	(%)	400	ASTM D638
<b>ADESIVO</b>			
Assorbimento acqua	(%)	0,4	DIN 53495C
Resistenza Dielettrica	(kv/mm)	15	BS 2782
Melt Temperatura	(°C)	115	Ring & Ball

Il materiale deve essere custodito nelle confezioni originali e deve essere protetto da polvere, calore, umidità, esposizione diretta ai raggi solari, agenti atmosferici e vapori.

Assenza di prodotti di decomposizione pericolosi per l'operatore alla temperatura massima di contrazione.

Le dimensioni e specifiche tecniche possono essere variate senza preventiva informazione.



Guaina Termorestringente in Poliolefina nera, Grande spessore, con **Adesivo Hot-Melt** predisposto sulle pareti interne. Le guaine ESTH sono state studiate specificatamente per il settore Elettrico Bassa Tensione, Telefonico, Gas, Acqua in quanto assicura ottime prestazioni in severe condizioni ambientali.

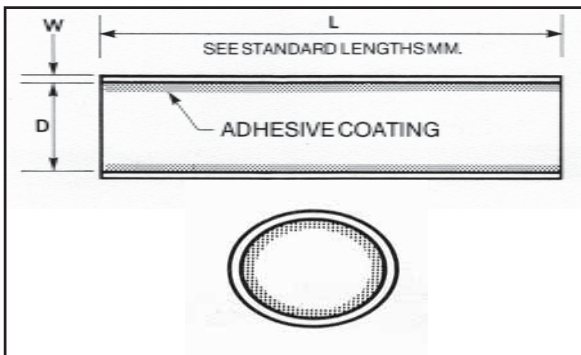
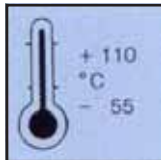
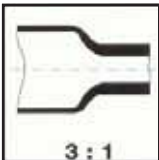

### Applicazioni Generali

Il materiale è stato studiato specificamente per essere utilizzato nelle linee elettriche di trasporto e distribuzione a bassa tensione (1Kv), nel settore gas, acqua e telecomunicazioni, ed assicura ottime prestazioni di lunga durata anche in severe condizioni ambientali.

Uno speciale rivestimento adesivo posto sulle pareti interne consente una chiusura perfetta e permanente anche in presenza di superfici irregolari dei cavi o tubi.

### Caratteristiche tecniche

- \* Conformità alle specifiche ENEL.
- \* Eccellenti proprietà fisiche.
- \* Ottima resistenza agli agenti chimici e ai solventi, agli agenti atmosferici e ai raggi ultravioletti.
- \* Elevata resistenza a trazione.
- \* Ampio campo di restringimento e minor numero di misure richieste
- \* Temperat. continuata di lavoro: da -55°C a +110°C
- \* Durata di immagazzinaggio illimitata.

### Tabella dimensioni

Codice Articolo	Dimensioni	Diam. (d) Esp. (mm)	Diam. (d) Ristr. (mm)	Spess. (w) Ristr. (mm)	Lunghezza L (mm)	Q.tà (n.) Scatola
<b>GR/13H</b>	13/4	<b>13</b>	4	2,50	1220	<b>400</b>
<b>GR/19H</b>	19/6	<b>19</b>	6	2,50	1220	<b>400</b>
<b>GR/28H</b>	28/8	<b>28</b>	8	3,00	1220	<b>400</b>
<b>GR/40H</b>	40/12	<b>40</b>	12	4,10	1220	<b>200</b>
<b>GR/51H</b>	51/16	<b>51</b>	16	4,10	1220	<b>130</b>
<b>GR/68H</b>	68/22	<b>68</b>	22	4,10	1220	<b>90</b>
<b>GR/85H</b>	85/25	<b>85</b>	25	4,60	1220	<b>80</b>
<b>GR/90H</b>	90/30	<b>90</b>	30	4,10	1220	<b>50</b>
<b>GR/130H</b>	130/36	<b>130</b>	36	4,10	1220	<b>30</b>

A richiesta in barre da 1000 mm. e lunghezza diverse.

ETE, nell'ottica di un continuo sviluppo e miglioramento dei propri prodotti, si riserva la facoltà di apportare, in qualsiasi momento e senza obbligo di preavviso, modifiche a dimensioni e caratteristiche tecniche.

**ATTENZIONE:** Il materiale deve essere utilizzato da personale specializzato FORMATO, INFORMATO ed ADDESDRATO.

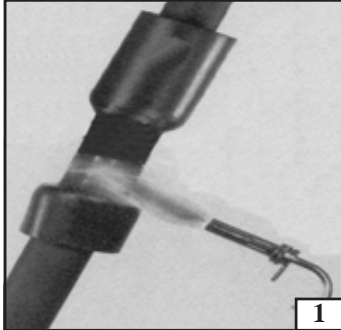

1

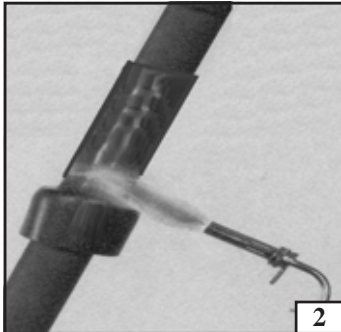

2



3

### Istruzioni d'uso

**Attenzione: Prima di procedere al restringimento, assicurarsi che l'ambiente di lavoro sia areato.**

Assicurarsi che tutte le parti che verranno a contatto, siano pulite e sgrassate mediante un panno imbevuto di solvente prima di applicare la guaina.

Per il termorestringimento della guaina usare preferibilmente una torcia a GAS. Regolare la torcia in modo da ottenere una fiamma morbida evitando di usare una fiamma blu concentrata..

Far scorrere la guaina fino a far coincidere la mezzeria della stessa con la mezzeria della giunzione.

Procedere al termorestringimento della guaina applicando calore con la torcia attorno alla circonferenza partendo dal centro della stessa (Fig.1).

Assicurarsi che la guaina si restringa uniformemente tutt'intorno all'estremità del cavo prima di procedere verso la una delle due estremità (Fig. 2).

Tenere la fiamma in continuo movimento per evitare di danneggiare localmente la guaina.

Ripetere la stessa operazione verso l'altra estremità..

L'operazione potrà ritenersi completa quando la guaina stessa ha aderito perfettamente attorno al cavo e l'adesivo posto all'interno della guaina sia fuoriuscito (Fig. 3).

Attendere qualche minuto affinché la guaina si raffreddi prima di compiere altre operazioni ed evitare il contatto con il materiale se non siano passati almeno 15 minuti dopo il suo restringimento.

**N.B.:** Le informazioni sopra descritte sono per operatori già addestrati nell'applicazione del prodotto e ne descrivono il corretto metodo di installazione sui cavi. Viste le infinite applicazioni e di condizioni in cui l'operatore può trovarsi sul luogo di lavoro, è responsabilità dell'operatore di determinare l'appropriatezza del metodo di installazione, come sua è la responsabilità dei danni, diretti o indiretti, provocati da un uso improprio del prodotto.

### Specifiche Tecniche

Invecchiamento Termico	168h a 150° C	BS 2782
Resist. alla trazione	18 N/mm <sup>2</sup>	BS 2782
Allung. alla rottura	450 %	BS 2782
Shock Termico	NO Crack	ASTM D2671
Resistenza:		
Alla Corrosione	No Corrosivo	ASTM D2671
Agli Oli	Eccellente	ISO 175
Alle Muffe	Molto Buona	BS 2011
Stabilità ai ultravioletti	Molto Buona	
Ai funghi	Molto Buona	BS 2011
Ai Solventi	16h a 85° C	ESI 09-11

Densità	(g/cm <sup>3</sup> )	1,04	BS 2782
Durezza	(Shore D)	55-60	ASTM D2240
Rigidità Dielettrica	(kv/mm)	15-20	ASTM D149
Assorbimento acqua	(%)	< 0,1	ISO 62
Resistenza Trazione	(N/mm <sup>2</sup> )	12	ASTM D638
Allungam. rottura	(%)	400	ASTM D638
<b>ADESIVO</b>			
Assorbimento acqua	(%)	0,4	DIN 53495C
Resistenza Dielettrica	(kv/mm)	15	BS 2782
Melt Temperatura	(°C)	115	Ring & Ball

Il materiale deve essere custodito nelle confezioni originali e deve essere protetto da polvere, calore, umidità, esposizione diretta ai raggi solari, agenti atmosferici e vapori.

Assenza di prodotti di decomposizione pericolosi per l'operatore alla temperatura massima di contrazione.

Le dimensioni e specifiche tecniche possono essere variate senza preventiva informazione.

Terminale Termorestringente in Poliolefina nera, con **Adesivo Hot-Melt** predisposto sulle pareti interne .  
I terminali sono stati studiati specificatamente per essere un mezzo economico per le terminazioni di cavi a bassa tensione.



### Applicazioni Generali

I terminali tipo EB forniscono un mezzo economico per realizzare le terminazioni dei cavi di bassa tensione, di distribuzione e di servizio.

L'EB sono prodotti che presentano un'eccellente resistenza agli agenti atmosferici, chimici e ai solventi.

Sono raccomandati sia per cavi aerei che interrati, con rivestimenti in PVC, piombo o XLPE.

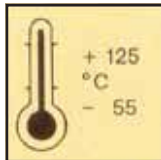
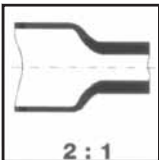

### Caratteristiche tecniche

\* Conformità alle specifiche ENEL.

\* Eccellenti proprietà fisiche.

\* Ottima resistenza agli agenti chimici e ai solventi, agli agenti atmosferici e ai raggi ultravioletti.

\* Elevata resistenza a trazione.

\* Ampio campo di restringimento e minor numero di misure richieste

\* Temperat. continuata di lavoro: da -55°C a +125°C

\* Durata di immagazzinaggio illimitata.

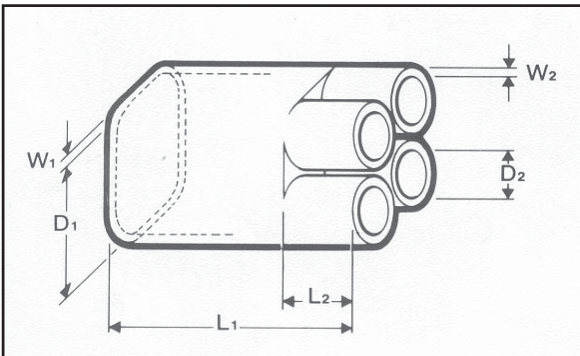

### Tabella dimensioni

Codice Articolo	Num. poli o Uscite	Diam. D1 - D1*	Diam. D2 - D2*	Diam. L1 - L2	Spessore W1 - W2	Sez. Cavo in mmq	Q.tà (n.) Scatola
<b>T2/30A</b>	2 Poli	30 - 9	15 - 4	90 - 25	2,0 - 2,0	6 - 35	<b>700</b>
<b>T2/50A</b>	2 Poli	50 - 24	21 - 7	90 - 25	2,0 - 2,0		<b>30</b>
<b>T3/25A</b>	3 Poli	25 - 9	9 - 3	68 - 18	3,0 - 2,0	4 - 16	<b>30</b>
<b>T3/56A</b>	3 Poli	56 - 22	30 - 9	180 - 44	3,0 - 2,0	70 - 150	<b>30</b>
<b>T3/80A</b>	3 Poli	80 - 35	45 - 17	180 - 44	4,0 - 3,0	185 - 300	<b>30</b>
<b>T4/35A</b>	4 Poli	35 - 12	16 - 4	100 - 25	2,5 - 1,5	6 - 35	<b>350</b>
<b>T4/44A</b>	4 Poli	44 - 20	18 - 10	140 - 40	2,5 - 1,5	16 - 95	<b>200</b>
<b>T4/60A</b>	4 Poli	60 - 23	34 - 14	190 - 45	3,5 - 2,8	50 - 150	<b>60</b>
<b>T4/78A</b>	4 Poli	78 - 35	38 - 14	205 - 45	3,5 - 2,5	185 - 300	<b>30</b>

\*-> Misure una volta ristretto.

ETE, nell'ottica di un continuo sviluppo e miglioramento dei propri prodotti, si riserva la facoltà di apportare, in qualsiasi momento e senza obbligo di preavviso, modifiche a dimensioni e caratteristiche tecniche.

**ATTENZIONE:** Il materiale deve essere utilizzato da personale specializzato FORMATO, INFORMATO ed ADDESDRATO.

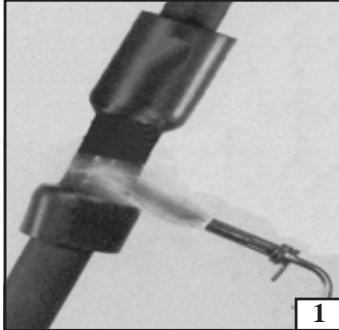

1

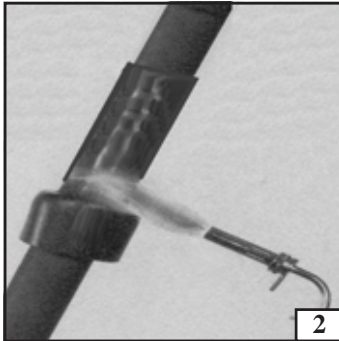

2

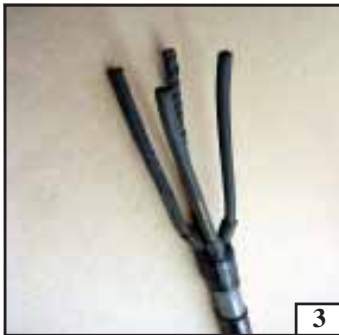

3

### Istruzioni d'uso

**Attenzione: Prima di procedere al restringimento, assicurarsi che l'ambiente di lavoro sia areato.**

Assicurarsi che tutte le parti che verranno a contatto, siano pulite e sgrassate mediante un panno imbevuto di solvente prima di applicare il terminale.

Per il termorestringimento del terminale usare preferibilmente una torcia a GAS. Regolare la torcia in modo da ottenere una fiamma morbida evitando di usare una fiamma blu concentrata.

Applicare il terminale sul cavo precedentemente preparato, assicurandosi che l'uscita del cavo sia posizionata saldamente sulla sede.

Procedere al termorestringimento del terminale applicando calore con la torcia attorno alla sezione centrale del terminale lungo tutta la circonferenza.

Assicurarsi che il terminale si restringa uniformemente tutt'intorno all'estremità del cavo prima di procedere verso la parte superiore (Fig. 2).

Tenere la fiamma in continuo movimento per evitare di danneggiare localmente il terminale.

Ripetere la stessa operazione verso le uscite.

L'operazione potrà ritenersi completa quando l'adesivo posto all'interno del terminale sia fuoriuscito dallo stesso (Fig. 3).

Attendere qualche minuto affinché il terminale si raffreddi prima di compiere altre operazioni ed evitare il contatto con il materiale e l'adesivo fuso se non siano passati almeno 15 minuti dopo il suo restringimento.

**N.B.:** Le informazioni sopra descritte sono per operatori già addestrati nell'applicazione del prodotto e ne descrivono il corretto metodo di installazione sui cavi. Viste le infinite applicazioni e di condizioni in cui l'operatore può trovarsi sul luogo di lavoro, è responsabilità dell'operatore di determinare l'appropriatezza del metodo di installazione, come sua è la responsabilità dei danni, diretti o indiretti, provocati da un uso improprio del prodotto.

### Specifiche Tecniche

Invecchiamento Termico	168h a 150° C	BS 2782
Resist. alla trazione	9 N/mm <sup>2</sup>	BS 2782
Allung. alla rottura	250 %	BS 2782
Shock Termico	4h a 200° C	NO Crack
Resistenza:		
Ai Solventi	16h a 85° C	ISO 1817
Ai Fluidi	24h a 23° C	ISO 1817
Agli agenti Chimici	168h a 50° C	ISO 1817
Alle Muffe	24h a 85° C	ISO 1817

Densità	(g/cm <sup>3</sup> )	1,05	BS 2782
Durezza	(Shore D)	53	ISO 868
Rigidità Dielettrica	(kv/mm)	15	IEC 243
Assorbimento acqua	(%)	< 0,5	ISO 62
Resistenza Trazione	(N/mm <sup>2</sup> )	9	ISO 527
Allungam. rottura	(%)	250	ISO 527
<b>ADESIVO</b>			
Assorbimento acqua	(%)	0,4	DIN 53475
Resistenza Dielettrica	(kv/mm)	15	DIN 53481
Melt Temperatura	(°C)	115	

Il materiale deve essere custodito nelle confezioni originali e deve essere protetto da polvere, calore, umidità, esposizione diretta ai raggi solari, agenti atmosferici e vapori.

Assenza di prodotti di decomposizione pericolosi per l'operatore alla temperatura massima di contrazione.

Le dimensioni e specifiche tecniche possono essere variate senza preventiva informazione.



Guaina Termorestringente in Poliolefina nera, Piccolo spessore, con **Adesivo Hot-Melt** predisposto sulle pareti interne. Le guaine EDW1 è raccomandata per la protezione ambientale di componenti elettrici, giunzioni di fili, terminazione cavi.

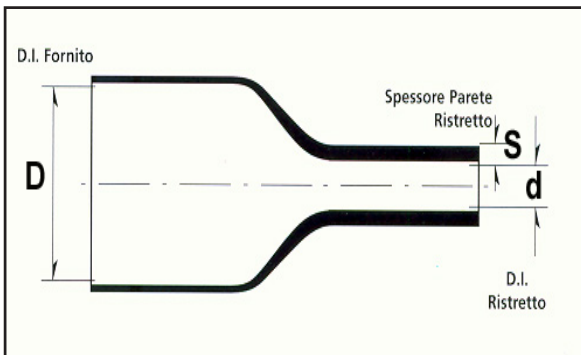
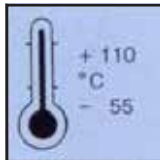
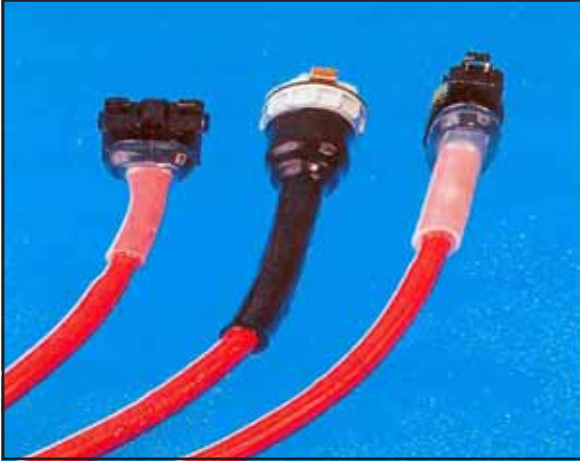

### Applicazioni Generali

La EDW1 è una guaina flessibile di poliolefina, autoestinguente, termorestringente con sulla parete uno strato di adesivo poliammidico modificato che fonde e fluisce incapsulando i componenti contenuti internamente.

La EDW1 è raccomandata per la protezione ambientale di componenti elettrici, giunzioni di fili, terminazione cavi.

### Caratteristiche tecniche

\* L'EDW1 è conforme ai requisiti MIL-I-23053/4 Classe 3.

\* Ottima resistenza agli agenti chimici e ai solventi, gli agenti atmosferici e ai raggi ultravioletti.

\* Materiale in poliolefina autoestinguente.

\* Temperatura continuata di lavoro: da -55°C a +110°C

\* Temperatura di restringimento: 110° C.

\* Durata di immagazzinaggio illimitata.

### Tabella dimensioni

Codice Articolo	Dimensioni	Diam. (D) Esp. (mm)	Diam. (d) Ristr. (mm)	Spess. (S) Ristr. (mm)	Lunghezza L (mm)	Q.tà (n.) Scatola
<b>GF/3A</b>	3/1	<b>3,0</b>	1,0	0,35	1220	<b>100</b>
<b>GF/4A</b>	4,5/1,5	<b>4,5</b>	1,5	0,35	1220	<b>100</b>
<b>GF/6A</b>	6/2	<b>6,0</b>	2,0	0,35	1220	<b>100</b>
<b>GF/9A</b>	9/3	<b>9,0</b>	3,0	0,45	1220	<b>100</b>
<b>GF/12A</b>	12/4	<b>12,0</b>	4,0	0,60	1220	<b>100</b>
<b>GF/19A</b>	19/6	<b>19,0</b>	6,0	0,75	1220	<b>100</b>
<b>GF/25A</b>	25/8	<b>25,0</b>	8,0	0,85	1220	<b>100</b>
<b>GF/40A</b>	40/13	<b>40,0</b>	13,0	0,85	1220	<b>100</b>

A richiesta viene fornita in bobine.

ETE, nell'ottica di un continuo sviluppo e miglioramento dei propri prodotti, si riserva la facoltà di apportare, in qualsiasi momento e senza obbligo di preavviso, modifiche a dimensioni e caratteristiche tecniche.



**ATTENZIONE:** Il materiale deve essere utilizzato da personale specializzato FORMATO, INFORMATO ed ADDESDRATO.

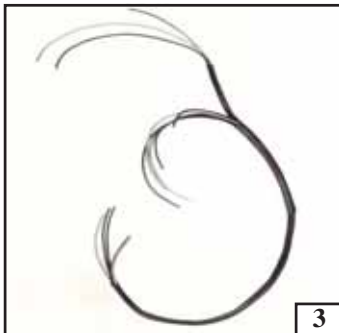
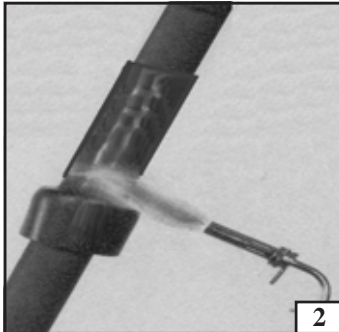
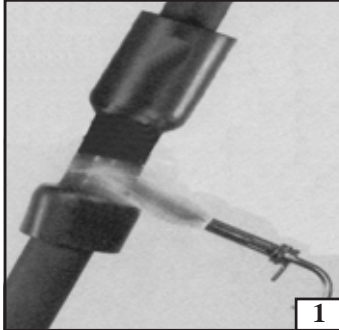

### Istruzioni d'uso

**Attenzione: Prima di procedere al restringimento ,assicurarsi che l'ambiente di lavoro sia areato.**

Assicurarsi che tutte le parti che verranno a contatto, siano pulite e sgrassate mediante un panno imbevuto di solvente prima di applicare la guaina.

Per il termorestringimento della guaina usare preferibilmente una torcia a GAS. Regolare la torcia in modo da ottenere una fiamma morbida evitando di usare una fiamma blu concentrata..

Far scorrere la guaina fino a far coincidere la mezzeria della stessa con la mezzeria della giunzione.

Procedere al termorestringimento della guaina applicando calore con la torcia attorno alla circonferenza partendo dal centro della stessa (Fig.1). Assicurarsi che la guaina si restringa uniformemente tuttointorno all'estremità del cavo prima di procedere verso la una delle due estremità (Fig. 2).

Tenere la fiamma in continuo movimento per evitare di danneggiare localmente la guaina.

Ripetere la stessa operazione verso l'altra estremità..

L'operazione potrà ritenersi completa quando la guaina stessa ha aderito perfettamente attorno al cavo (Fig. 3).

Attendere qualche minuto affinché la guaina si raffreddi prima di compiere altre operazioni ed evitare il contatto con il materiale se non siano passati almeno 15 minuti dopo il suo restringimento.

**N.B.:** Le informazioni sopra descritte sono per operatori già addestrati nell'applicazione del prodotto e ne descrivono il corretto metodo di installazione sui cavi. Viste le infinite applicazioni e di condizioni in cui l'operatore può trovarsi sul luogo di lavoro, è responsabilità dell'operatore di determinare l'appropriatezza del metodo di installazione, come sua è la responsabilità dei danni, diretti o indiretti, provocati da un uso improprio del prodotto.

### Specifiche Tecniche

Inv. Termico 4h a 250° C	NO Crack	MIL-I-23053
Resist. alla trazione	10 N/mm <sup>2</sup>	MIL-I-23053
Allung. alla rottura	174 %	MIL-I-23053
Shock Termico (-55°C)	NO Crack	ASTM D746
Resistenza:		
Alla Corrosione	No Corrosivo	MIL-I-23053
Agli agenti Chimici	Eccellente	MIL-I-23053
24h a 23° C		

Volume res.tà	(ohm/cm)	1x10 <sup>15</sup>	ASTM D876
Rigidità Dielettrica	(kv/mm)	20	ASTM D876
Absorbimento acqua	(%)	< 0,5	ASTM D570
Resistenza Trazione	(N/mm <sup>2</sup> )	10,4	ASTM D638
Allungam. rottura	(%)	200	ASTM D638
Variatione Longit.	(%)	<10	MIL-I-23053
Infiammabilità		NON	Applicabile
Specifiche di riferim.	MIL-I	23053/1	Classe 3

Il materiale deve essere custodito nelle confezioni originali e deve essere protetto da polvere, calore, umidità, esposizione diretta ai raggi solari, agenti atmosferici e vapori.

Assenza di prodotti di decomposizione pericolosi per l'operatore alla temperatura massima di contrazione.

Le dimensioni e specifiche tecniche possono essere variate senza preventiva informazione.

Guaina Termorestringente in Poliolefina nera, Semi-rigida, a doppia parete.  
Le guaine EDW2 è raccomandata nelle giunzioni e nei collegamenti dei fili dove è importante il riempimento di vuoti e degli interstizi.

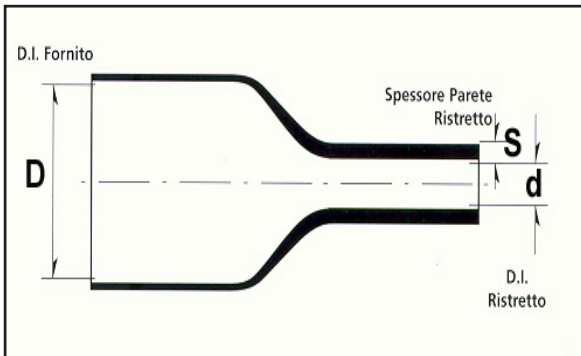
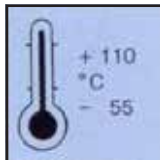

### Applicazioni Generali

La EDW2 è una guaina termorestringente in poliolefina semi-rigida a doppia parete dove lo strato interno fonde e fluisce incapsulando componenti o giunti contenuti al suo interno.

La EDW2 è raccomandata nelle giunzioni e nei collegamenti dei fili dove è importante il riempimento di vuoti e degli interstizi.

### Caratteristiche tecniche

\* L'EDW2 è conforme ai requisiti MIL-I-23053/4 Classe 1.

\* Ottima resistenza alle abrasioni e ai fluidi.

\* Eccezionale resistenza alla trazione.

\* Materiale in poliolefina NON autoestinguente.

\* Temperatura continuata di lavoro: da -55°C a +110°C

\* Durata di immagazzinaggio illimitata.

### Tabella dimensioni

Codice Articolo	Dimensioni	Diam. (D) Esp. (mm)	Diam. (d) Ristr. (mm)	Spess. (S) Ristr. (mm)	Lunghezza L (mm)	Q.tà (n.) Scatola
<b>GS/3N</b>	3/1	<b>3,0</b>	1,0	0,35	1220	<b>100</b>
<b>GS/4N</b>	4,5/1,5	<b>4,5</b>	1,5	0,35	1220	<b>100</b>
<b>GS/6N</b>	6/2	<b>6,0</b>	2,0	0,35	1220	<b>100</b>
<b>GS/9N</b>	9/3	<b>9,0</b>	3,0	0,45	1220	<b>100</b>
<b>GS12N</b>	12/4	<b>12,0</b>	4,0	0,60	1220	<b>100</b>
<b>GS/19N</b>	19/6	<b>19,0</b>	6,0	0,75	1220	<b>100</b>
<b>GS/25N</b>	25/8	<b>25,0</b>	8,0	0,85	1220	<b>100</b>
<b>GS/40N</b>	40/13	<b>40,0</b>	13,0	0,85	1220	<b>100</b>

A richiesta viene fornita in bobine.

ETE, nell'ottica di un continuo sviluppo e miglioramento dei propri prodotti, si riserva la facoltà di apportare, in qualsiasi momento e senza obbligo di preavviso, modifiche a dimensioni e caratteristiche tecniche.

**ATTENZIONE:** Il materiale deve essere utilizzato da personale specializzato FORMATO, INFORMATO ed ADDESDRATO.

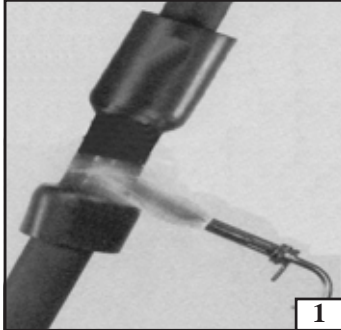

1

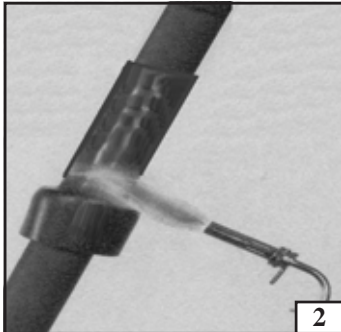

2



3

**Istruzioni d'uso**

**Attenzione: Prima di procedere al restringimento ,assicurarsi che l'ambiente di lavoro sia areato.**

Assicurarsi che tutte le parti che verranno a contatto, siano pulite e sgrassate mediante un panno imbevuto di solvente prima di applicare la guaina.

Per il termorestringimento della guaina usare preferibilmente una torcia a GAS. Regolare la torcia in modo da ottenere una fiamma morbida evitando di usare una fiamma blu concentrata..

Far scorrere la guaina fino a far coincidere la mezzeria della stessa con la mezzeria della giunzione.

Procedere al termorestringimento della guaina applicando calore con la torcia attorno alla circonferenza partendo dal centro della stessa (Fig.1). Assicurarsi che la guaina si restringa uniformemente tuttointorno all'estremità del cavo prima di procedere verso la una delle due estremità (Fig. 2).

Tenere la fiamma in continuo movimento per evitare di danneggiare localmente la guaina.

Ripetere la stessa operazione verso l'altra estremità..

L'operazione potrà ritenersi completa quando la guaina stessa ha aderito perfettamente attorno al cavo (Fig. 3).

Attendere qualche minuto affinché la guaina si raffreddi prima di compiere altre operazioni ed evitare il contatto con il materiale se non siano passati almeno 15 minuti dopo il suo restringimento.

**N.B.:** Le informazioni sopra descritte sono per operatori già addestrati nell'applicazione del prodotto e ne descrivono il corretto metodo di installazione sui cavi. Viste le infinite di applicazioni e di condizioni in cui l'operatore può trovarsi sul luogo di lavoro, è responsabilità dell'operatore di determinare l'appropriatezza del metodo di installazione, come sua è la responsabilità dei danni, diretti o indiretti, provocati da un uso improprio del prodotto.

**Specifiche Tecniche**

Inv. Termico 4h a 250° C	NO Crack	MIL-I-23053
Resist. alla trazione	10 N/mm <sup>2</sup>	MIL-I-23053
Allung. alla rottura	174 %	MIL-I-23053
Shock Termico (-55°C)	NO Crack	ASTM D746
Resistenza:		
Alla Corrosione	No Corrosivo	UL-224
Agli agenti Chimici	Eccellente	MIL-I-23053
168h a 50° C		

Volume res.tà	(ohm/cm)	1x10 <sup>14</sup>	ASTM D876
Rigidità Dielettrica	(kv/mm)	12	ASTM D876
Absorbimento acqua	(%)	< 0,5	ASTM D570
Resistenza Trazione	(N/mm <sup>2</sup> )	10,4	ASTM D638
Allungam. rottura	(%)	300	ASTM D638
Variatione Longit.	(%)	<15	MIL-I-23053
Infiammabilità		Pass	UL 224
Specifiche di riferim.		UL224	105°C-600V
	MIL-I	23053/4	Classe 3

Il materiale deve essere custodito nelle confezioni originali e deve essere protetto da polvere, calore, umidità, esposizione diretta ai raggi solari, agenti atmosferici e vapori.

Assenza di prodotti di decomposizione pericolosi per l'operatore alla temperatura massima di contrazione.

Le dimensioni e specifiche tecniche possono essere variate senza preventiva informazione.

TB -EDW2 -Guaine a doppia parete

Guaina termorestringente tipo "Kynar" è in Polivinden Floruro modificato e irradiato.  
Le guaine Kynar, l'EUL3 è stata creata per ambienti a temperatura continuativa molto alta oppure in campo meccanico per la sua elevata resistenza.

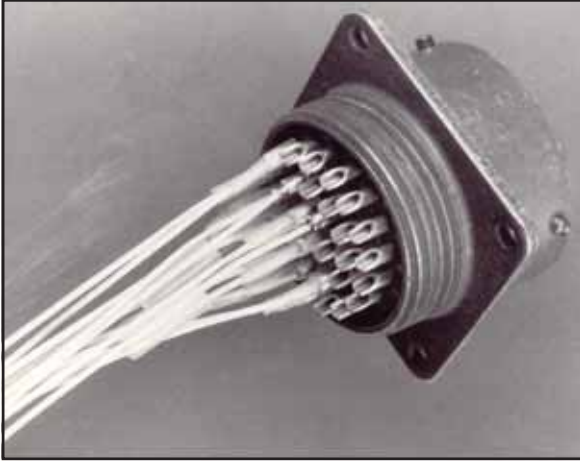

### Applicazioni Generali

La EUL3 detta "KYNAR" è una guaina semi-rigida traslucente, fiamma ritardante e termoretraibile. Il materiale è stato studiato specificamente per applicazioni su componenti dove serve alleviare lo sforzo, come gli Slice Protectors. L'EUL3 è stata creata per ambienti a temperatura continuativa molto alta oppure in campo meccanico per la sua elevata resistenza alle abrasioni.

Kynar è un marchio registrato dalla Penwalt Corporation.

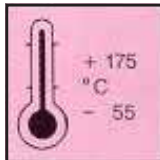

### Caratteristiche tecniche

- \* Elevata capacità Fiamma-ritardante.
- \* Temperatura operativa continuativa di 175° C (MIL-I-23053/8).
- \* Riconosciuta dai laboratori Underwriter's UL (subject 224) con punteggio (VW-1)
- \* Elevato resistenza al freddo, al taglio ed all'impatto.
- \* Temperatura continuata di lavoro: da -55°C a +175°C
- \* Durata di immagazzinaggio illimitata.

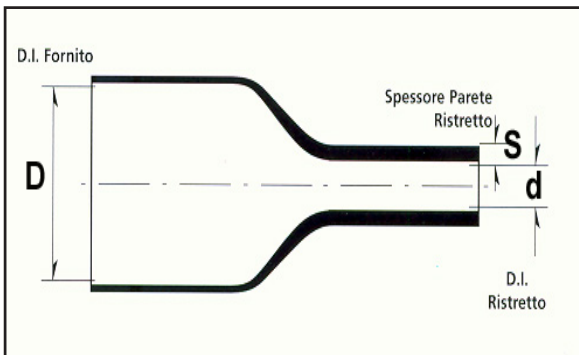

### Tabella dimensioni

Codice Articolo	Tipo	Diam. (D) Esp. (inc)	Diam. (D) Esp. (mm)	Diam. (d) Ristr. (mm)	Spess. (S) Ristr. (mm)	Peso (gr/m)	Q.tà (m.) Bobina
<b>GS/KY1A</b>	EUL3	3/64	<b>1,2</b>	0,6	0,24	1,3	<b>400</b>
<b>GS/KY1B</b>	EUL3	1/16	<b>1,6</b>	0,8	0,24	1,6	<b>200</b>
<b>GS/KY2</b>	EUL3	3/32	<b>2,4</b>	1,2	0,24	2,2	<b>150</b>
<b>GS/KY3</b>	EUL3	1/8	<b>3,2</b>	1,6	0,24	3,2	<b>125</b>
<b>GS/KY4</b>	EUL3	3/16	<b>4,8</b>	2,4	0,24	4,1	<b>100</b>
<b>GS/KY6</b>	EUL3	1/4	<b>6,4</b>	3,2	0,30	6,3	<b>60</b>
<b>GS/KY9</b>	EUL3	3/8	<b>9,5</b>	4,8	0,30	9,0	<b>60</b>
<b>GS/KY12</b>	EUL3	1/2	<b>12,7</b>	6,4	0,40	11,9	<b>60</b>
<b>GS/KY19</b>	EUL3	3/4	<b>19,1</b>	9,5	0,40	26,3	<b>50</b>
<b>GS/KY25</b>	EUL3	1	<b>25,4</b>	12,7	0,50	27,8	<b>50</b>

A richiesta viene fornita in barre.

ETE, nell'ottica di un continuo sviluppo e miglioramento dei propri prodotti, si riserva la facoltà di apportare, in qualsiasi momento e senza obbligo di preavviso, modifiche a dimensioni e caratteristiche tecniche.



**ATTENZIONE:** Il materiale deve essere utilizzato da personale specializzato FORMATO, INFORMATO ed ADDESDRATO.

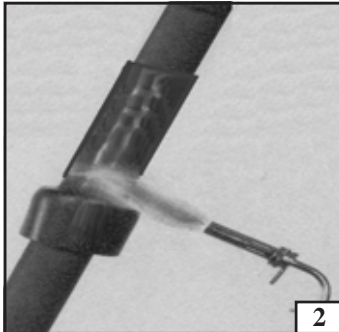
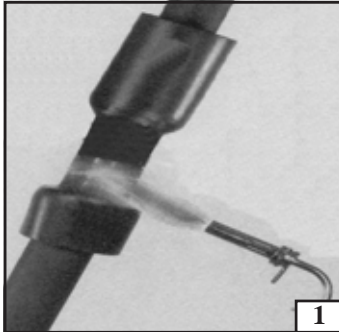

**Istruzioni d'uso**

**Attenzione: Prima di procedere al restringimento ,assicurarsi che l'ambiente di lavoro sia areato.**

Assicurarsi che tutte le parti che verranno a contatto, siano pulite e sgrassate mediante un panno imbevuto di solvente prima di applicare la guaina.

Per il termorestringimento della guaina usare preferibilmente una torcia a GAS. Regolare la torcia in modo da ottenere una fiamma morbida evitando di usare una fiamma blu concentrata..

Far scorrere la guaina fino a far coincidere la mezzeria della stessa con la mezzeria della giunzione.

Procedere al termorestringimento della guaina applicando calore con la torcia attorno alla circonferenza partendo dal centro della stessa (Fig.1). Assicurarsi che la guaina si restringa uniformemente tuttointorno all'estremità del cavo prima di procedere verso la una delle due estremità (Fig. 2).

Tenere la fiamma in continuo movimento per evitare di danneggiare localmente la guaina.

Ripetere la stessa operazione verso l'altra estremità..

L'operazione potrà ritenersi completa quando la guaina stessa ha aderito perfettamente attorno al cavo (Fig. 3).

Attendere qualche minuto affinché la guaina si raffreddi prima di compiere altre operazioni ed evitare il contatto con il materiale se non siano passati almeno 15 minuti dopo il suo restringimento.

**N.B.:** Le informazioni sopra descritte sono per operatori già addestrati nell'applicazione del prodotto e ne descrivono il corretto metodo di installazione sui cavi. Viste le infinite di applicazioni e di condizioni in cui l'operatore può trovarsi sul luogo di lavoro, è responsabilità dell'operatore di determinare l'appropriatezza del metodo di installazione, come sua è la responsabilità dei danni, diretti o indiretti, provocati da un uso improprio del prodotto.

**Specifiche Tecniche**

Invecchiamento Termico	168h a 250° C	MIL-I-23053
Resist. alla trazione	35 N/mm <sup>2</sup>	
Allung. alla rottura	150 %	
Shock Termico (4h a 300°C)	NO Crack	MIL-I-23053
Shock Termico (-55°C)	NO Crack	MIL-I-23053
Deformazione(4h a 300°C)	50 Max	UL 224

Volume res.tà	(ohm/cm)	1x10 <sup>13</sup>	ASTM D876
Rigidità Dielettrica	(kv/mm)	32	ASTM D876
Assorbimento acqua	(%)	< 0,5	ASTM D570
Resistenza Trazione	(N/mm <sup>2</sup> )	35	ASTM D638
Allungam. rottura	(%)	150	ASTM D638
Variatione Longit.	(%)	<10	MIL-I-23053
Infiammabilità		Negativa	UL 224 VW1
Specifiche di riferim.		UL 224	105° C
		600 V	VW 1
		MIL-I	23053/8

Il materiale deve essere custodito nelle confezioni originali e deve essere protetto da polvere, calore, umidità, esposizione diretta ai raggi solari, agenti atmosferici e vapori.

Assenza di prodotti di decomposizione pericolosi per l'operatore alla temperatura massima di contrazione.

Le dimensioni e specifiche tecniche possono essere variate senza preventiva informazione.



Guaina Termorestringente in Poliolefina nera con Cerniera in acciaio Inox, con **Adesivo Hot-Melt** predisposto sulle pareti interne. Le guaine sono state studiate specificatamente per essere utilizzate per ripristinare il rivestimento di un cavo danneggiato senza tagliarlo o danneggiarlo ulteriormente.

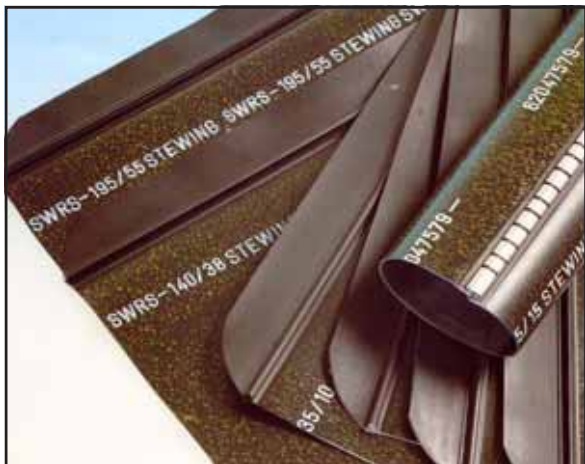

### Applicazioni Generali

Le Guaine con cerniera vengono utilizzate per ripristinare il rivestimento del cavo danneggiato senza tagliarlo o danneggiarlo ulteriormente, serrandole attorno al cavo mediante la cerniera in acciaio Inox.

Uno speciale rivestimento adesivo posto sulle pareti interne consente una chiusura perfetta e permanente anche in presenza di superfici irregolari dei cavi o tubi.

### Caratteristiche tecniche

- \* Eccellenti proprietà fisiche.
- \* Ottima resistenza agli agenti chimici e ai solventi.
- \* Eccezionale resist. agli agenti atmosferici e ai raggi ultravioletti
- \* Elevata resistenza a trazione
- \* Ampio campo restringimento e minor numero di misure richieste
- \* Temperat. continuata di lavoro: da -55°C a +120°C
- \* Durata di immagazzinaggio illimitata.

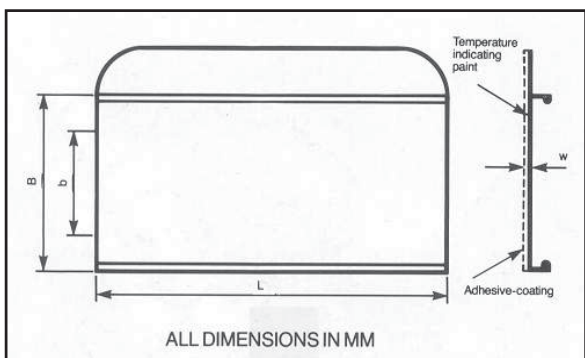
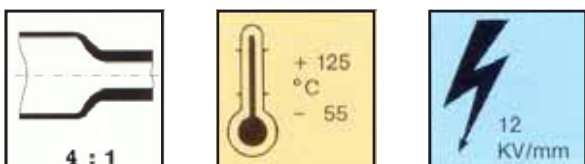

### Tabella dimensioni

Codice Articolo	Tipo	Applicazioni	Dim. (B) (mm)	Dim. (b) (mm)	Spess. (w) Ristr. (mm)	Lunghezza L (mm)	Q.tà (n.) Scatola
<b>GC/42A</b>	GCIX	42 - 8	<b>145</b>	40	2,00	1000	<b>30</b>
<b>GC/55A</b>	GCIX	55 - 10	<b>175</b>	50	2,00	1000	<b>20</b>
<b>GC/80A</b>	GCIX	76 - 22	<b>260</b>	75	2,00	1000	<b>20</b>
<b>GC/100A</b>	GCIX	100 - 30	<b>355</b>	95	2,00	1000	<b>20</b>
<b>GC/140A</b>	GCIX	130 - 30	<b>450</b>	125	2,00	1000	<b>20</b>
<b>GC/195A</b>	GCIX	195 - 55	<b>590</b>	175	2,00	1000	<b>20</b>

A richiesta sono disponibili le lunghezze 500 e 1000 mm.

ETE, nell'ottica di un continuo sviluppo e miglioramento dei propri prodotti, si riserva la facoltà di apportare, in qualsiasi momento e senza obbligo di preavviso, modifiche a dimensioni e caratteristiche tecniche.

**ATTENZIONE:** Il materiale deve essere utilizzato da personale specializzato FORMATO, INFORMATO ed ADDESDRATO.



1

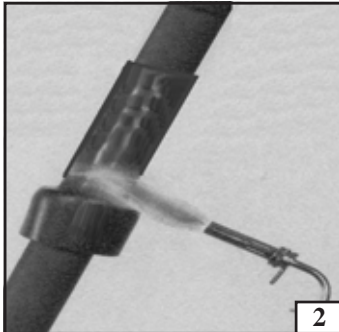

2



3

**Istruzioni d'uso**

Attenzione: Prima di procedere al restringimento, assicurarsi che l'ambiente di lavoro sia areato.

Assicurarsi che tutte le parti che verranno a contatto, siano pulite e sgrassate mediante un panno imbevuto di solvente prima di applicare la guaina.

Per il termorestringimento della guaina usare preferibilmente una torcia a GAS. Regolare la torcia in modo da ottenere una fiamma morbida evitando di usare una fiamma blu concentrata..

Far scorrere la guaina fino a far coincidere la mezziera della stessa con la mezziera della giunzione o riparazione togliendo la pellicola protettiva del collante, chiudendo la stessa con la cerniera inox. (Fig.1)

Procedere al termorestringimento della guaina applicando calore con la torcia attorno alla circonferenza partendo dal centro della stessa.

Assicurarsi che la guaina si restringa uniformemente tutt'intorno all'estremità del cavo prima di procedere verso la una delle due estremità (Fig. 2).

Tenere la fiamma in continuo movimento per evitare di danneggiare localmente la guaina.

Ripetere la stessa operazione verso l'altra estremità..

L'operazione potrà ritenersi completa quando l'adesivo posto all'interno della guaina sia fuoriuscito dallo stesso (Fig. 3).

Attendere qualche minuto affinché la guaina si raffreddi prima di compiere altre operazioni ed evitare il contatto con il materiale e l'adesivo fuso se non siano passati almeno 15 minuti dopo il suo restringimento.

**N.B.:** Le informazioni sopra descritte sono per operatori già addestrati nell'applicazione del prodotto e ne descrivono il corretto metodo di installazione sui cavi. Viste le infinite applicazioni e di condizioni in cui l'operatore può trovarsi sul luogo di lavoro, è responsabilità dell'operatore di determinare l'appropriatezza del metodo di installazione, come sua è la responsabilità dei danni, diretti o indiretti, provocati da un uso improprio del prodotto.

**Specifiche Tecniche**

Invecchiamento Termico	7gg a 150° C	
Resist. alla trazione	13-14 N/mm <sup>2</sup>	DIN 53455
Allung. alla rottura	300 %	DIN 53455
Variatione longitudinale	< 10%	
Resistenza:		
Alla Corrosione	No Corrosivo	Classe 1
Agli Oli	Eccellente	
Alle Muffe	Molto Buona	
Stabilità ai ultravioletti	Molto Buona	
Ai funghi	Molto Buona	
Ai Solventi	Molto Buona	

Densità	(g/cm <sup>3</sup> )	1,00	DIN 53479
Durezza	(Shore D)	45	DIN 53455
Rigidità Dielettrica	(kv/mm)	12	DIN 53481
Assorbimento acqua	(%)	< 0,2	DIN 53594/C
Resistenza Trazione	(N/mm <sup>2</sup> )	17	DIN 53455
<b>ADESIVO</b>			
Assorbimento acqua	(%)	0,4	DIN 53495C
Resistenza Dielettrica	(kv/mm)	14	DIN 53481
Melt Temperatura	(°C)	100	DIN 52011

Il materiale deve essere custodito nelle confezioni originali e deve essere protetto da polvere, calore, umidità, esposizione diretta ai raggi solari, agenti atmosferici e vapori.

Assenza di prodotti di decomposizione pericolosi per l'operatore alla temperatura massima di contrazione.

Le dimensioni e specifiche tecniche possono essere variate senza preventiva informazione.

Per il restringimento dei Termorestringenti sono disponibili varie soluzioni di Torce.  
Tocia a gas, alimentazione elettrica.

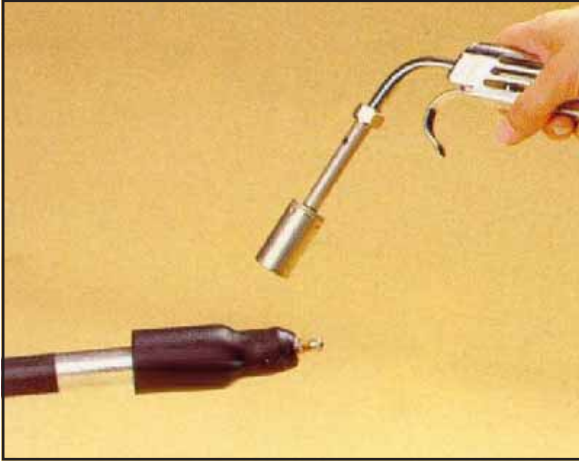

*Torcia a Gas con sistema di sicurezza.  
Non disponibile la relativa bombola.*

Codice Articolo	Tipo di Alimentazione	Q.tà Scatola	Peso (Kg)
<b>UT/CANG</b>	Gas	01	0,00



*Convogliatore Elettrico.  
Alimentazione a corrente 220V -2000W.*

Codice Articolo	Tipo di Alimentazione	Q.tà Scatola	Peso (Kg)
<b>UT/TORE</b>	ELETTRICA 220V	01	0,00
<b>AC/TORE</b>	Accessori	01	0,00



*Il materiale deve essere custodito nelle confezioni originali e deve essere protetto da polvere, calore, umidità, esposizione diretta ai raggi solari, agenti atmosferici e vapori.*

ETE, nell'ottica di un continuo sviluppo e miglioramento dei propri prodotti, si riserva la facoltà di apportare, in qualsiasi momento e senza obbligo di preavviso, modifiche a dimensioni e caratteristiche tecniche.









**Arrivando da NORD o da SUD**, percorrendo la **superstrada E45**, uscire a **CESENA OVEST**, svoltare sulla **via Emilia (SS9)** in direzione **Forlì**, in località **Diegaro I** svoltare a sinistra in **via Primo Brighi**.

**Arrivando da EST o da OVEST**, percorrendo l'**autostrada A14**, uscire a **CESENA NORD**, immettersi nella **superstrada E45** in direzione **Roma**, uscire a **CESENA OVEST**, svoltare sulla **via Emilia (SS9)** in direzione **Forlì**, in località **Diegaro I** svoltare a sinistra in **via Primo Brighi**.

**Arrivando da EST (da Cesena)**, percorrendo la **via Emilia (SS9)**, giunti in località **Diegaro I** svoltare a sinistra in **via Primo Brighi**.

**Arrivando da OVEST (da Forlì)**, percorrendo la **via Emilia (SS9)**, giunti in località **Diegaro I** svoltare a destra in **via Primo Brighi**.

**E.T.E DI BIZZOCCHI DAVIDE & C. SNC**

Via Primo Brighi, 150 - 47522 CESENA (FC) - Italia - Tel. ++39 0547 347318 -Fax 0547 347393  
 Registro Imprese di FC - C.F. - P.IVA IT 02074590403 - R.E.A. n. 238794  
 Sito web: [www.etesnc.com](http://www.etesnc.com) - e-mail: [info@etesnc.com](mailto:info@etesnc.com)